

DEFRO HOME dh

Загальна інформація.....	7-19
Про нас.....	7
Машинний парк.....	8
Люди.....	10
проекти.....	11
Екологія.....	12
Навчання.....	13
Конструкторське бюро.....	14
Лабораторія.....	15
Наші переваги.....	16
Переваги камінних топок.....	18
Камінні топки з повітряним контуром.....	20-61
Серія Defro Home Intra.....	22-41
1. Камінні топки з повітряним контуром з фронтальним склом і бічним відкриванням дверцят.....	24
2. Камінні топки з повітряним контуром з боковим склом і бічним відкриванням дверцят.....	26
3. Камінні топки з повітряним контуром з фронтальним склом і вертикальним підйомом дверцят.....	28
4. Камінні топки з повітряним контуром з боковим склом і вертикальним підйомом дверцят.....	30
5. Камінні топки з повітряним контуром з двостороннім склом і бічним відкриванням дверцят.....	32
6. Камінні топки з повітряним контуром з двостороннім склом і вертикальним підйомом дверцят.....	34
7. Камінні топки з повітряним контуром з тристороннім склом і бічним відкриванням дверцят.....	36
8. Камінні топки з повітряним контуром з тристороннім склом і вертикальним підйомом дверцят.....	38
9. Модульні камінні топки з повітряним контуром з тристороннім склом і бічним відкриванням дверцят.....	40
Серія Defro Home Intra Slim.....	42-51
1. Камінні топки з повітряним контуром з фронтальним склом і бічним відкриванням дверцят.....	44
2. Камінні топки з повітряним контуром з боковим склом і бічним відкриванням дверцят.....	46
3. Камінні топки з повітряним контуром з фронтальним склом і вертикальним підйомом дверцят.....	48
4. Камінні топки з повітряним контуром з боковим склом і вертикальним підйомом дверцят.....	50
Серія Defro Home Impuls.....	52-57
1. Камінні топки з повітряним контуром з фронтальним склом і бічним відкриванням дверцят.....	54
2. Камінні топки з повітряним контуром з боковим склом і бічним відкриванням дверцят.....	56
Серія Defro Home Portal.....	58-60
1. Камінні топки з повітряним контуром з фронтальним склом з вертикальним і бічним відкриванням дверця.....	60
Рамки.....	62
Вентиляційні решітки.....	65
Акумуляція тепла Thermoblock.....	66
Додаткове оснащення.....	67

Камінні топки з водяним контуром.....	68-89
Серія Defro Home Riva.....	70-79
1. Камінні топки з водяним контуром з фронтальним склом і бічним відкриванням дверцят.....	72
2. Камінні топки з водяним контуром з боковим склом і бічним відкриванням дверцят.....	74
3. Камінні топки з водяним контуром з фронтальним склом і вертикальним відкриттям дверцят.....	76
4. Камінні топки з водяним контуром з боковим склом і вертикальним відкриттям дверцят.....	78
Серія Defro Home Navi.....	80-85
1. Камінні топки з водяним контуром з фронтальним склом і бічним відкриванням дверцят.....	82
2. Камінні топки з водяним контуром з фронтальним склом і вертикальним відкриттям дверцят.....	84
Рамки.....	86
Додаткове оснащення.....	87
Автономні печі на дровах.....	88-103
Пристрої.....	90-103
1. Серія Defro Home Orbis.....	90
2. Серія Defro Home Solum.....	92
3. Defro Home Ignis і Defro Home Pico.....	94
4. Defro Home Oval і Defro Home Orti.....	96
5. Defro Home Quadroom.....	98
6. Defro Home Viva і Defro Home Cube Mini.....	100
7. Defro Home Ceres і Defro Home Orion.....	102
Додаткове оснащення.....	104
Колірна конфігурація.....	105
Автономні пелетні печі.....	106-117
Пристрої.....	108-115
1. Defro Home Mypell і Defro Home Mypell DGP.....	108
2. Defro Home SlimPell і Defro Home Airpell.....	110
3. Defro Home Omnipell і Defro Home Minipell.....	112
4. Defro Home Aquapell.....	114
Додаткове оснащення.....	116
Колірна конфігурація.....	117
Блокнот.....	118



Гарантуємо високу якість і бездоганність виконання. Ми дбаємо про те, щоб наші пристрої були екологічними. Сучасний дизайн, в поєднанні з багаторічним досвідом виробництва нагрівальних приладів - це гарантія задоволення від використання наших продуктів впродовж багатьох років.

Two handwritten signatures in black ink, positioned side-by-side. The signatures are stylized and appear to be the names of the individuals mentioned in the caption below.

Роберт і Хуберт Дзюбела
Правління компанії «Defro Home»

Про нас

ТОВ КТ «Defro» - це компанія з сімейними традиціями та багаторічним досвідом роботи з компонентами зі сталі. Сьогодні це неперевершений польський бренд, що пропонує свою продукцію на всій території Європи. Компанія Defro є одним з найбільших регіональних роботодавців, яка не лише виробляє опалювальне обладнання, але також має власну лабораторію та конструкторське бюро. Безсумнівним досягненням компанії є її сучасний машинний парк з великими складськими приміщеннями. Продукти DEFRO не тільки відрізняються найвищим класом якості та рівнем безпеки, але й відповідають високим екологічним стандартам. Бажаючи виправдати очікування наших Клієнтів, у 2018 році компанія DEFRO приступила до чергового етапу розвитку. Пропозицію DEFRO розширено за рахунок камінних топків з повітряним контуром і водяною сорочкою, а також автономних дров'яних та pelletних печей. Створюється новий бренд - Defro Home, який постійно розвивається з великим ентузіазмом та численними успіхами.

Бренди DEFRO це:

- Defro Heating Technology
- Defro Home
- Defro Air
- Defro Garden





Машинний парк

Компанія DEFRO володіє сучасним комп'ютеризованим машинним парком. Виробнича лінія компанії постійно модернізується і на сьогодні складається з декількох технологічних блоків:

- лінії автоматизованого різання листового металу з використанням дев'яти лазерних та газо-плазмових апаратів з автоматичною вантажно-розвантажувальною системою,
- зварювального центра з адаптивними роботами 3-го покоління,
- лакувальної лінії з камерою дробоструменевої обробки, підготовчої зоною та камерою нанесення порошкових фарб та фарбування розпиленням,
- обробних центрів із ЧПК для лазерного різання та класичними фрезерними верстатами і дрелями,
- обробних центрів із ЧПК зі стендами для обробки, обладнаними пресами для гнуття металу та вирубними пресами з числовим програмним управлінням,
- лінії з вбудованим згинаючим центром для автоматизації процесу обробки матеріалу з моменту підбору прес-форми до остаточного формування.

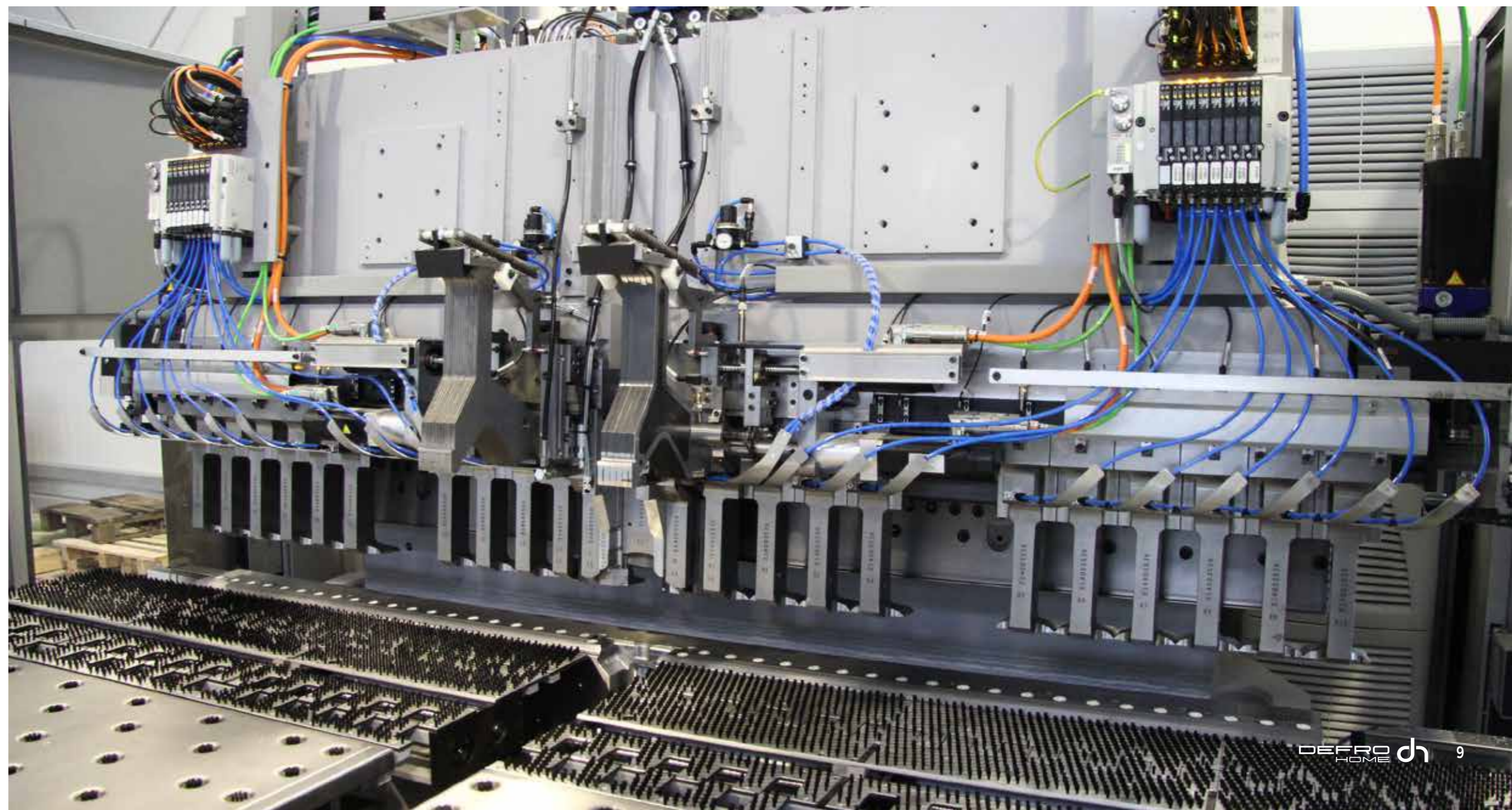

Люди

Ми вважаємо, що компанія - це, в першу чергу, люди. Завдяки їм DEFRO - ідеальне місце для роботи й розвитку. Наші співробітники - це професіонали з багаторічним досвідом роботи.

Ми цінуємо їх як добрих спеціалістів, але також як «звичайних людей», оскільки намагаємося розвивати їх потенціал, надаючи їм для цього можливості й підтримку, зокрема у вигляді технологічної бази.

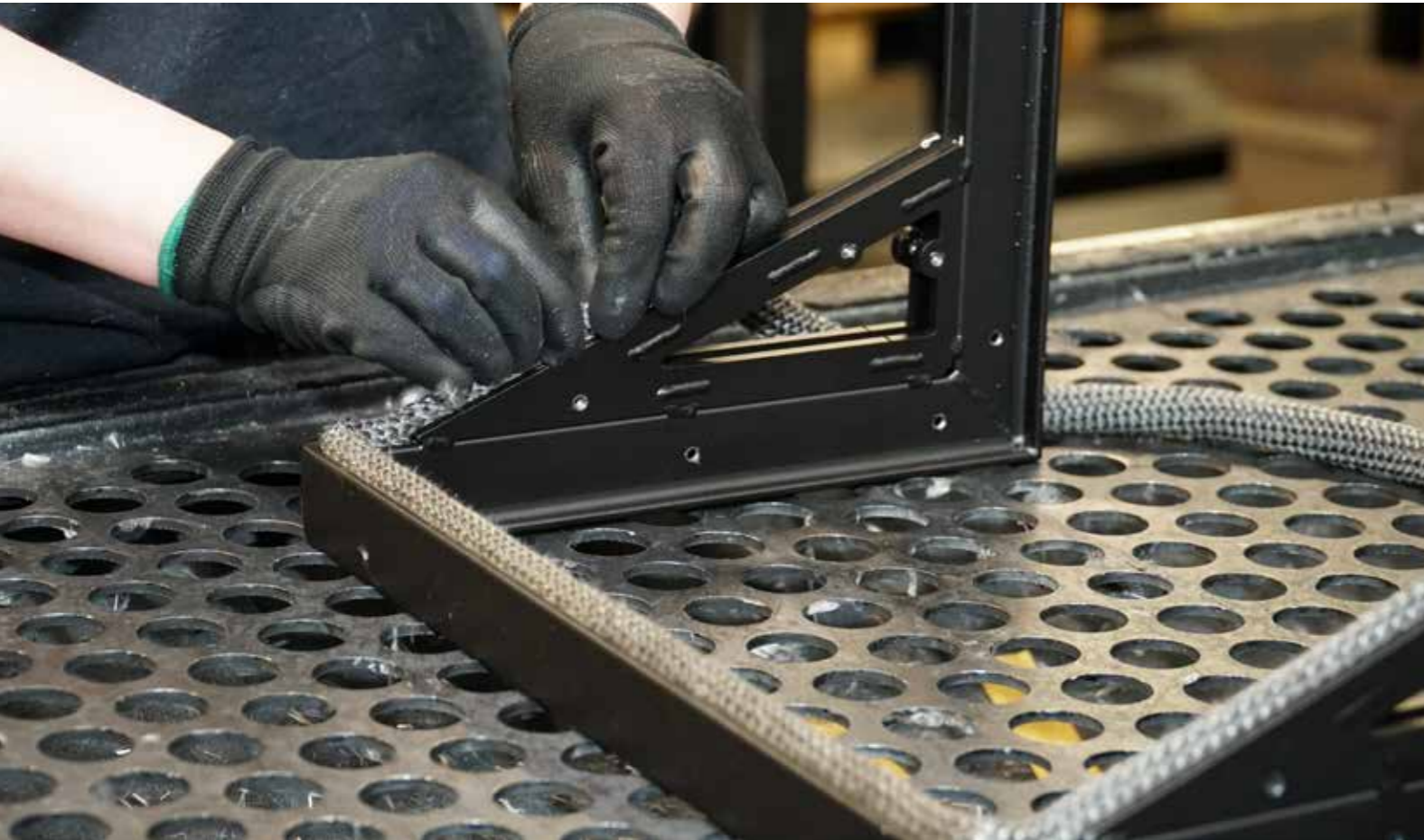

Проекти

Першорядне значення для наших проєктувальників має сучасний дизайн, ергономічна форма та функціональність продукції. Не менш важливими факторами для нас є обмеження викидів шкідливих речовин та безпека користувачів.



Наші переваги



BIMSCHV
stufe **2**

Екологія

Камінні топки і печі серії DEFRO HOME - це виключно екологічні, ефективні та якісні пристрої. Конструкція камінної топки та застосовані в ній матеріали найвищого класу, мінімізують викиди пилу та не забруднюють повітря. Дослідження підтверджують, що усі моделі камінних топкоп і печей відповідають вимогам Ecodesign і BimSchV 2.

Навчання

В нашому головному представництві ми проводимо безкоштовне навчання монтажників та оптових продавців за тісної співпраці з нашими вітчизняними та зарубіжними партнерами. Кожен монтажник, архітектор або проектувальник, який співпрацює з нами, може розраховувати на професійну допомогу і пораду. Ми ділимося своїми знаннями та досвідом, а також маємо велику кількість маркетингових і проектних матеріалів, які використовуємо для забезпечення ефективності процесу проектування.



Конструкторське бюро

DEFRO має власне конструкторське бюро, яке дозволяє здійснювати комплексне виконання проектів, починаючи від розробки концепції продукту та закінчуючи багатосерійним виробництвом.

В конструкторській майстерні працює група конструкторів, які мають доступ до найсучасніших інструментів для проектування.

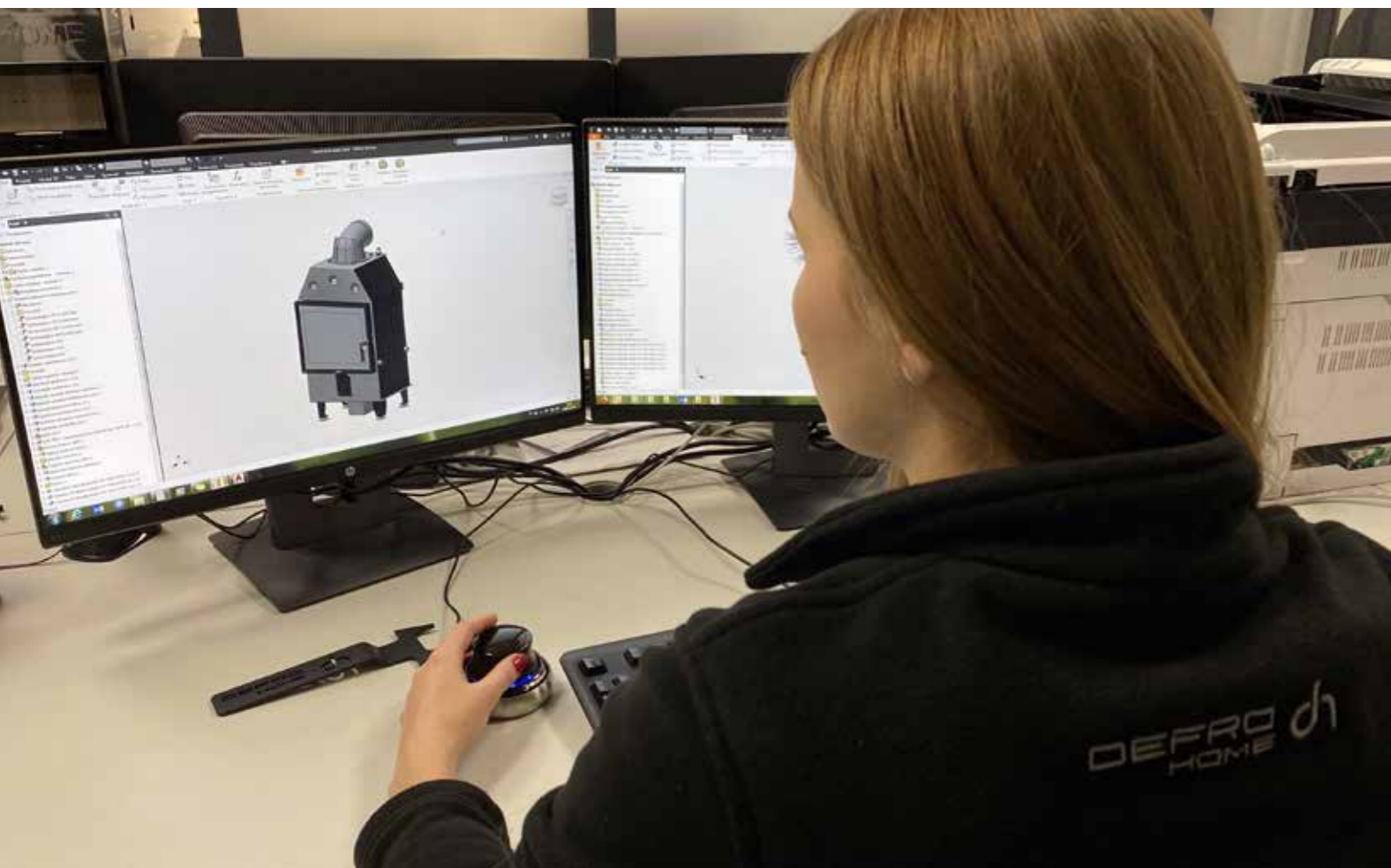

Лабораторія

DEFRO створило власну дослідну лабораторію - одну з найбільш інноваційних в Польщі, до якої належать дослідні станції та установки, що дозволяють здійснювати дослідження і розробки екологічних технологій твердого палива для опалювального обладнання потужністю до 1 МВт.

Досвід, що зобов'язує

DEFRO - це лідер і фахівець у галузі опалювальної техніки. DEFRO - неперевершений польський бренд, що має величезний досвід роботи зі сталевими елементами та процесами спалювання палива. Сучасний машинний парк, власна лабораторія і конструкторське бюро дозволяють створювати пристрої, що генерують тепло, потужністю до 1000 кВт.

Перевага чистого скла

Безперечною перевагою наших камінних топко є безперешкодне спостереження за полум'ям. Удосконалена конструкція та інноваційне рішення повітряної завіси - одне з головних завдань конструкторів DEFRO. Ми дбаємо про те, щоб на склі не накопичувалися частки сажі та пилу. Велике значення для досягнення ефекту чистого скла має відповідна тяга димоходу, вологість деревини, що використовується у якості палива, а також відповідне регулювання подачі повітря в камеру згоряння.

Комфортна експлуатація

Каміни і печі серії DEFRO HOME - це ергономічні та функціональні пристрої. Завдяки рішенням, використаним у виробництві цих пристроїв, спалювання палива в наших камінних топках завжди приносить задоволення. Спеціальна конструкція і технологія виготовлення ручки COOL & TOUCH не дозволяє їй нагріватися. Герметичний паливник швидко реагує на прецизійне регулювання припливу повітря. Наші пристрої оснащені знімними ґратами, оснащеними спеціальним тримачем для видалення надмірної кількості золи. Усі компоненти створюють одне гармонійне ціле.



Персоналізований дизайн

Практичні й прості у використанні компоненти пристроїв можуть бути адаптовані до індивідуальних потреб користувачів. Чорний колір ручки дверцят і регулятора потоку повітря поєднується з темним кольором футерування камінної топки з керамічного сплаву - кераміту. В камінних топках PERFECT UP передбачена унікальна знімна ручка, яка не реагує на температурні зміни й захищає від відкривання дітьми.

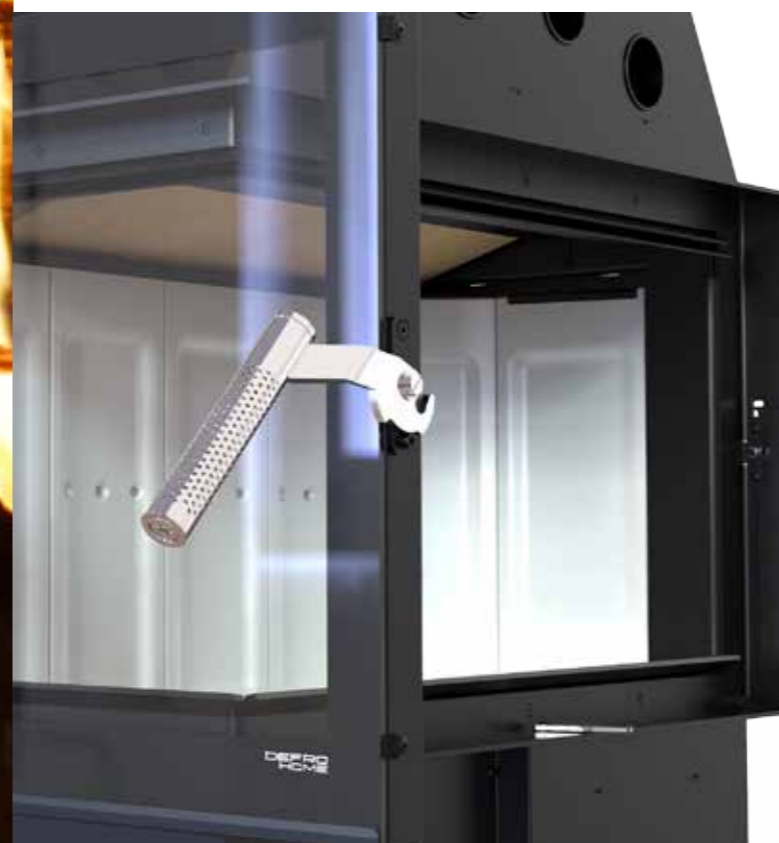

Ідеальні параметри спалювання палива

Технічні рішення, використані у процесі виробництва топкових камер DEFRO HOME, дозволяють отримати ідеальні параметри спалювання палива. Висока якість матеріалів гарантує повне спалювання деревини, що використовується у якості палива, а також суттєво обмежити накопичення золи.



DEFRO HOME INTRA LA T



DEFRO HOME INTRA XSM C G

Камінні топки з повітряним контуром

Камінні топки лінії DEFRO HOME - це сучасна серія моделей, що пропонує різноманітні рішення, завдяки чому ці вироби прикрасять будь-який інтер'єр. Камінні топки з повітряним контуром лінії DEFRO HOME працюють за принципом конвекції, і в кожному будинку забезпечать затишок і тепло.

Моделі камінних топок з повітряним контуром:

1. Серія Defro Home Intra:

- Камінні топки з повітряним контуром з фронтальним склом і бічним відкриванням дверцят
- Камінні топки з повітряним контуром з боковим склом і бічним відкриванням дверцят
- Камінні топки з повітряним контуром з фронтальним склом і вертикальним підйомом дверцят
- Камінні топки з повітряним контуром з боковим склом і вертикальним підйомом дверцят
- Камінні топки з повітряним контуром з двостороннім склом і бічним відкриванням дверцят
- Камінні топки з повітряним контуром з двостороннім склом і вертикальним підйомом дверцят
- Камінні топки з повітряним контуром з тристороннім склом і бічним відкриванням дверцят
- Камінні топки з повітряним контуром з тристороннім склом і вертикальним підйомом дверцят
- Модульні камінні топки з повітряним контуром з тристороннім склом і бічним відкриванням дверцят

2. Серія Defro Home Intra Slim:

- Камінні топки з повітряним контуром з фронтальним склом і бічним відкриванням дверцят
- Камінні топки з повітряним контуром з боковим склом і бічним відкриванням дверцят
- Камінні топки з повітряним контуром з фронтальним склом і вертикальним підйомом дверцят
- Камінні топки з повітряним контуром з боковим склом і вертикальним підйомом дверцят

3. Серія Defro Home Impuls:

- Камінні топки з повітряним контуром з фронтальним склом і бічним відкриванням дверцят
- Камінні топки з повітряним контуром з боковим склом і бічним відкриванням дверцят

4. Серія Defro Home Portal:

- Камінні топки з повітряним контуром з фронтальним склом з вертикальним і бічним відкриванням дверцят
- Камінні топки з повітряним контуром з фронтальним склом і вертикальним підйомом дверцят

Міцний КЕРАМІТОН

Надає каміну додаткового блиску, доступний також чорного кольору. Завдяки своїй структурі та властивостям, покращує параметри і зовнішній вигляд камінної топки. Керамітон - це надзвичайно міцний керамічний сплав, який виготовляється лише для наших камінних топок.

Ручка COOL & TOUCH

Ручка каміна - це важливий елемент його зовнішнього вигляду. Виготовляється чорного кольору, який гармоніє і зливається з лінією камінної топки, доступний також з додатково полірованої хромованої сталі. Від цієї дрібної, але дуже важливої деталі, залежить загальний зовнішній вигляд і функціональність всього пристрою. Завдяки перфорованій структурі, що забезпечує природне охолодження ручки, камінну топку можна відкривати і закривати в будь-який час.



Елегантний профіль дверцят

Дверцята - це рухливий елемент і дуже важливо, щоб її конструкція була жорсткою і міцною, що в наших камінних топках забезпечує повнотілий профіль дверцят. Він не лише стійкий до високих температур, але також гарантує високу герметичність усієї конструкції.



Ручка для гільйотинного механізму Знімна

завжди холодна ручка дверцят призначена для топок з вертикальним (гільйотинним) відкриванням камінних топок серії G, що забезпечує безперешкодне спостереження за полум'ям. Існує можливість монтажу невидимої ручки дверцят та управління дросельною заслінкою чорного кольору або завжди модного - сріблястого. Ручка відкривання забезпечує легкий, плавний рух підйомного механізму вгору. Після закриття дверцят ручку можна залишити в дверцятах або зняти і зберігати в спеціально призначеному корпусі, який можна помістити в зручному для користувача місці.



Переваги камінних топок

Система підйому дверцят Perfect UP

Спеціально розроблений гільйотинний механізм гарантує безшумне та легке вертикальне відкривання дверцят, герметичність камери згоряння і безпеку використання пристрою. Для безперешкодного доступу до механізму підйому без необхідності відкривання камінної топки, в її конструкції передбачені спеціальні сервісні отвори.

Колір

У всіх продуктах серії Defro Home використовується лакофарбове покриття найвищої якості. Твердіння фарби здійснюється в процесі виробництва, в спеціальній сушильній камері, завдяки чому під час нагрівання камінних топок користувачі не відчувають неприємного запаху. Фарба, що використовується компанією Defro Home, стійка до механічних пошкоджень, не має неприємного запаху та не виділяє диму навіть під час першого розпалювання палива, що дозволяє з першої хвилини запуску камінної топки насолоджуватися приємним теплом.

Скло Blackline

Керамічне скло з трафаретним друком Black Line виконане в сучасному стилі. Скляний сплав, параметри якого відповідають суворим стандартам якості, забезпечує бездоганне спостереження за полум'ям. Пряма, виразна чорна лінія з країв скла надає каміну елегантний, сучасний вигляд.



Серія Defro Home Intra

Серія INTRA відрізняється наочуд легкою універсальною формою, яка неодмінно прикрасить будь-який житловий простір. Лінія INTRA оснащена склом в різних варіантах розташування, що дозволяє безперешкодно спостерігати за полум'ям - фронтальним, кутовим або тристороннім, з вибором напрямку відкривання дверцят: Perfect UP - з вертикальним відкриванням або традиційним боковим.



DEFRO HOME INTRA ME BL

1. Камінні топки з повітряним контуром з фронтальним склом і бічним відкриванням дверцят:
 - Defro Home Intra XSM
 - Defro Home Intra SM
 - Defro Home Intra ME
 - Defro Home Intra LA
2. Камінні топки з повітряним контуром з боковим склом і бічним відкриванням дверцят:
 - Defro Home Intra XSM BL / BP MINI
 - Defro Home Intra SM BL / BP MINI
 - Defro Home Intra SM BL / BP
 - Defro Home Intra ME BL / BP
3. Камінні топки з повітряним контуром з фронтальним склом і вертикальним підйомом дверцят:
 - Defro Home Intra SM G
 - Defro Home Intra ME G
 - Defro Home Intra LA G
 - Defro Home Intra XLA G
4. Камінні топки з повітряним контуром з боковим склом і вертикальним підйомом дверцят:
 - Defro Home Intra XSM BL / BP MINI G
 - Defro Home Intra SM BL / BP MINI G
 - Defro Home Intra SM BL / BP G
 - Defro Home Intra ME BL / BP G
5. Камінні топки з повітряним контуром з двостороннім склом і бічним відкриванням дверцят:
 - Defro Home Intra SM T
 - Defro Home Intra ME T
 - Defro Home Intra LA T
6. Камінні топки з повітряним контуром з двостороннім склом і вертикальним підйомом дверцят:
 - Defro Home Intra SM T G
 - Defro Home Intra ME T G
 - Defro Home Intra LA T G
7. Камінні топки з повітряним контуром з тристороннім склом і бічним відкриванням дверцят:
 - Defro Home Intra XSM C
 - Defro Home Intra SM C
8. Камінні топки з повітряним контуром з тристороннім склом і вертикальним підйомом дверцят:
 - Defro Home Intra XSM C G
 - Defro Home Intra SM C G
 - Defro Home Intra ME C G
9. Модульні камінні топки з повітряним контуром з тристороннім склом і бічним відкриванням дверцят:
Defro Home Intra XSM C ver. COMPACT 1

Серія Defro Home Intra

1. Камінні топки з повітряним контуром з фронтальним склом і бічним відкриванням дверцят



DEFRO HOME INTRA XSM



DEFRO HOME INTRA XSM

Номинальна потужність	8 кВт
Діапазон потужності	3,2-9,6 кВт
Клас енергоефективності	A+
Діаметр димового борова	150 мм
Коефіцієнт корисної дії	80,9 %
Температура димових газів	250°C
Максимальна довжина полін	350 мм
Мінімальна площа входу повітря	400 см²
Мінімальна площа виходу повітря	560 см²
Маса	~154 кг

ДОДАТКОВЕ ОСНАЩЕННЯ

- Чорний керамітон
- Ручка з іншого боку
- Чорна ручка
- Акумуляція тепла Thermoblock
- Подвійне скло

ГАБАРИТНІ РОЗМІРИ:

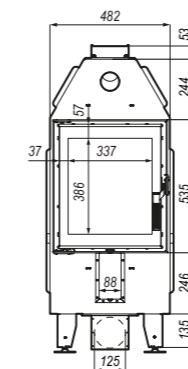

DEFRO HOME INTRA SM

Номинальна потужність	10 кВт
Діапазон потужності	4-12 кВт
Клас енергоефективності	A
Діаметр димового борова	200 мм
Коефіцієнт корисної дії	80,1 %
Температура димових газів	267°C
Максимальна довжина полін	500 мм
Мінімальна площа входу повітря	500 см²
Мінімальна площа виходу повітря	700 см²
Маса	~200 кг

ДОДАТКОВЕ ОСНАЩЕННЯ

- Чорний керамітон
- Ручка з іншого боку
- Чорна ручка
- Акумуляція тепла Thermoblock
- Подвійне скло

ГАБАРИТНІ РОЗМІРИ:

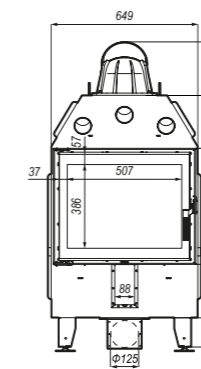

DEFRO HOME INTRA ME

Номинальна потужність	13 кВт
Діапазон потужності	5,2-15,6 кВт
Клас енергоефективності	A+
Діаметр димового борова	200 мм
Коефіцієнт корисної дії	80 %
Температура димових газів	269°C
Максимальна довжина полін	700 мм
Мінімальна площа входу повітря	650 см²
Мінімальна площа виходу повітря	910 см²
Маса	~235 кг

ДОДАТКОВЕ ОСНАЩЕННЯ

- Чорний керамітон
- Ручка з іншого боку
- Чорна ручка
- Акумуляція тепла Thermoblock
- Подвійне скло

ГАБАРИТНІ РОЗМІРИ:

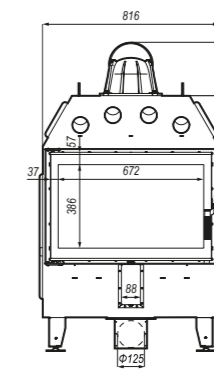

DEFRO HOME INTRA LA

Номинальна потужність	16 кВт
Діапазон потужності	6,4-19,2 кВт
Клас енергоефективності	A
Діаметр димового борова	200 мм
Коефіцієнт корисної дії	80,1 %
Температура димових газів	269°C
Максимальна довжина полін	850 мм
Мінімальна площа входу повітря	800 см²
Мінімальна площа виходу повітря	1120 см²
Маса	~268 кг

ДОДАТКОВЕ ОСНАЩЕННЯ

- Чорний керамітон
- Ручка з іншого боку
- Чорна ручка
- Акумуляція тепла Thermoblock
- Подвійне скло

ГАБАРИТНІ РОЗМІРИ:

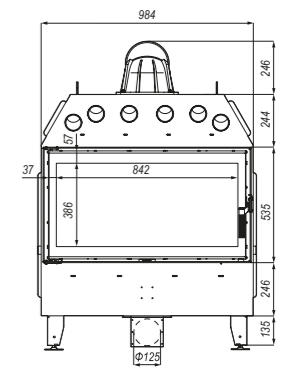

Серія Defro Home Intra

2. Камінні топки з повітряним контуром з боковим склом і бічним відкриванням дверцят



DEFRO HOME INTRA ME BL



DEFRO HOME INTRA XSM BL / BP MINI

Номинальна потужність	8 кВт
Діапазон потужності	3,2-9,6 кВт
Клас енергоефективності	A+
Діаметр димового борова	150 мм
Коефіцієнт корисної дії	80,9 %
Температура димових газів	250°C
Максимальна довжина полін	350 мм
Мінімальна площа входу повітря	400 см ²
Мінімальна площа виходу повітря	560 см ²
Маса	-134 кг

ДОДАТКОВЕ ОСНАЩЕННЯ

- Чорний керамітон
- Ручка з іншого боку
- Чорна ручка
- Акумуляція тепла Thermoblock

ГАБАРИТНІ РОЗМІРИ:

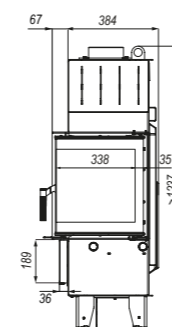
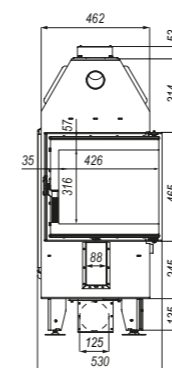

DEFRO HOME INTRA SM BL / BP MINI

Номинальна потужність	10 кВт
Діапазон потужності	4-12 кВт
Клас енергоефективності	A
Діаметр димового борова	200 мм
Коефіцієнт корисної дії	80,1 %
Температура димових газів	267°C
Максимальна довжина полін	500 мм
Мінімальна площа входу повітря	500 см ²
Мінімальна площа виходу повітря	700 см ²
Маса	-177 кг

ДОДАТКОВЕ ОСНАЩЕННЯ

- Чорний керамітон
- Ручка з іншого боку
- Чорна ручка
- Акумуляція тепла Thermoblock

ГАБАРИТНІ РОЗМІРИ:

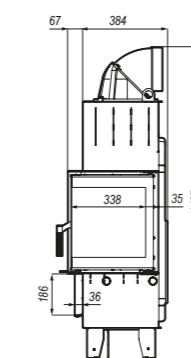
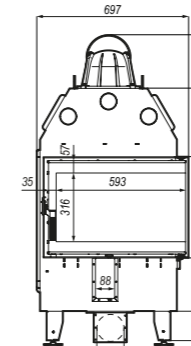

DEFRO HOME INTRA SM BL / BP

Номинальна потужність	10 кВт
Діапазон потужності	4-12 кВт
Клас енергоефективності	A
Діаметр димового борова	200 мм
Коефіцієнт корисної дії	80,1 %
Температура димових газів	267°C
Максимальна довжина полін	500 мм
Мінімальна площа входу повітря	500 см ²
Мінімальна площа виходу повітря	700 см ²
Маса	-202 кг

ДОДАТКОВЕ ОСНАЩЕННЯ

- Чорний керамітон
- Ручка з іншого боку
- Чорна ручка
- Акумуляція тепла Thermoblock

ГАБАРИТНІ РОЗМІРИ:

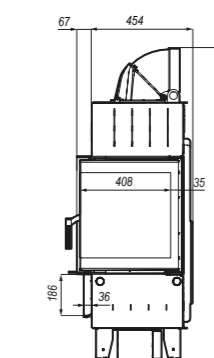
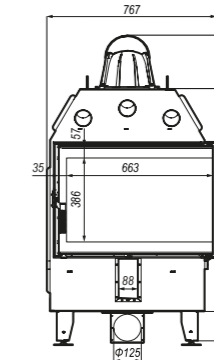

DEFRO HOME INTRA ME BL / BP

Номинальна потужність	13 кВт
Діапазон потужності	5,2-15,6 кВт
Клас енергоефективності	A+
Діаметр димового борова	200 мм
Коефіцієнт корисної дії	80 %
Температура димових газів	261°C
Максимальна довжина полін	700 мм
Мінімальна площа входу повітря	650 см ²
Мінімальна площа виходу повітря	910 см ²
Маса	-238 кг

ДОДАТКОВЕ ОСНАЩЕННЯ

- Чорний керамітон
- Ручка з іншого боку
- Чорна ручка
- Акумуляція тепла Thermoblock

ГАБАРИТНІ РОЗМІРИ:

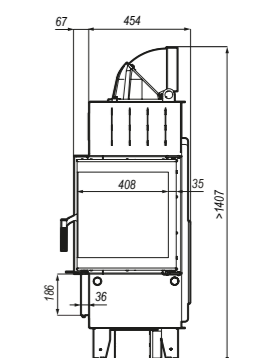
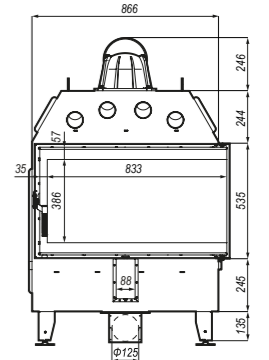

DEFRO HOME INTRA SM BP MINI

Серія Defro Home Intra

3. Камінні топки з повітряним контуром з фронтальним склом і вертикальним підйомом дверцят

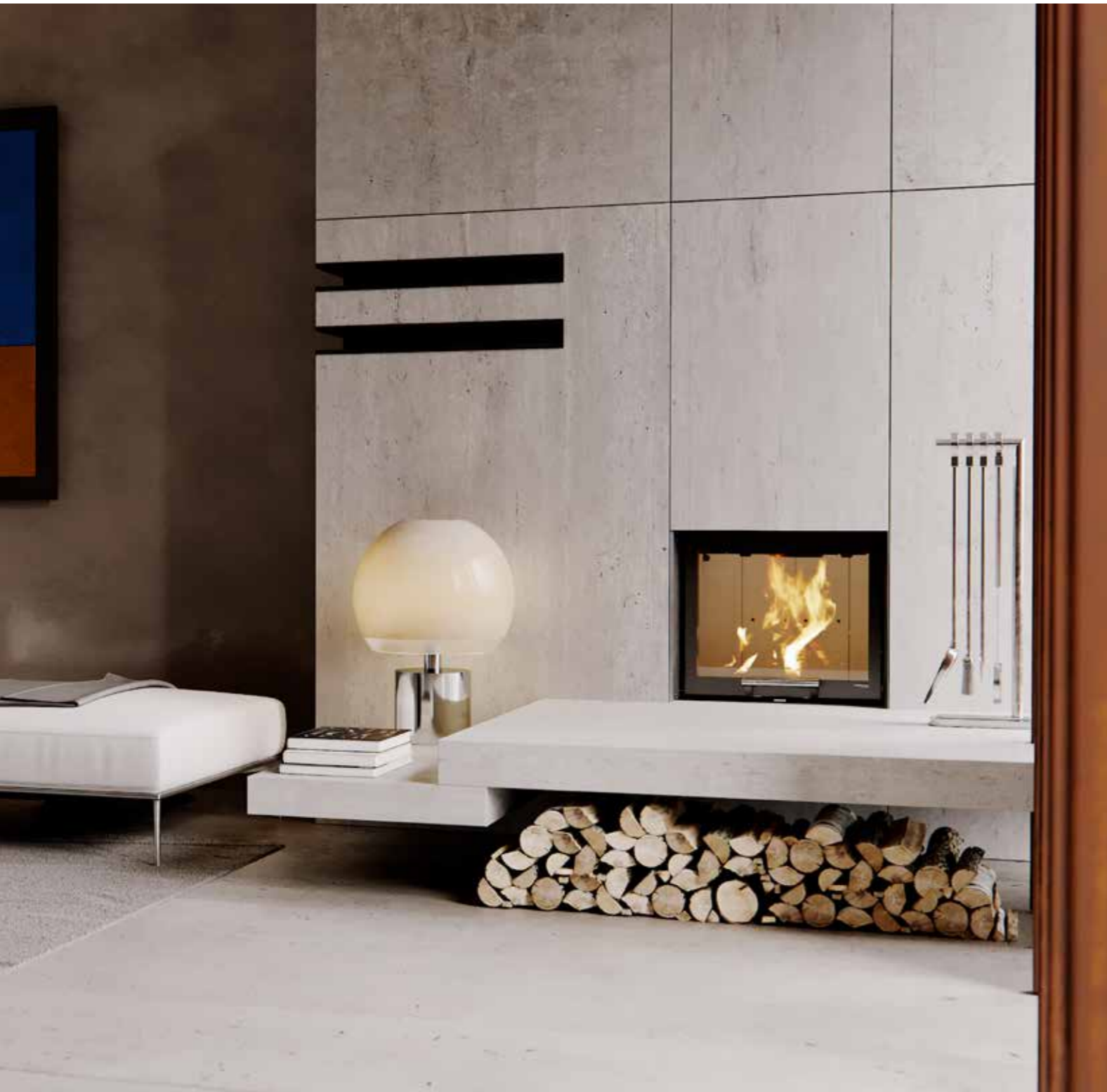

DEFRO HOME INTRA SM G



DEFRO HOME INTRA SM G

Номинальна потужність	10 кВт
Діапазон потужності	4-12 кВт
Клас енергоефективності	A
Діаметр димового борова	200 мм
Коефіцієнт корисної дії	80,1 %
Температура димових газів	267°C
Максимальна довжина полін	500 мм
Мінімальна площа входу повітря	500 см²
Мінімальна площа виходу повітря	700 см²
Маса	~245 кг

ДОДАТКОВЕ ОСНАЩЕННЯ

- Чорний керамітон
- Знімна ручка для гільйотинного механізму
- Чорна ручка
- Акумуляція тепла Thermoblock
- Подвійне скло

ГАБАРИТНІ РОЗМІРИ:

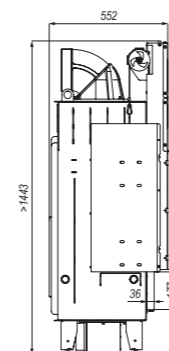
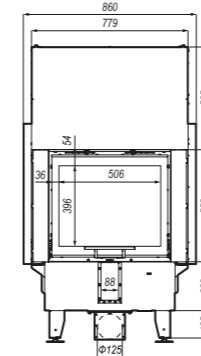

DEFRO HOME INTRA ME G

Номинальна потужність	13 кВт
Діапазон потужності	5,2-15,6 кВт
Клас енергоефективності	A+
Діаметр димового борова	200 мм
Коефіцієнт корисної дії	80 %
Температура димових газів	261°C
Максимальна довжина полін	700 мм
Мінімальна площа входу повітря	650 см²
Мінімальна площа виходу повітря	910 см²
Маса	~281 кг

ДОДАТКОВЕ ОСНАЩЕННЯ

- Чорний керамітон
- Знімна ручка для гільйотинного механізму
- Чорна ручка
- Акумуляція тепла Thermoblock
- Подвійне скло

ГАБАРИТНІ РОЗМІРИ:

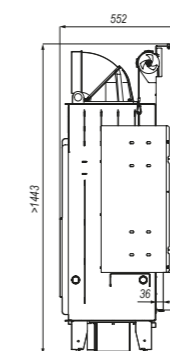
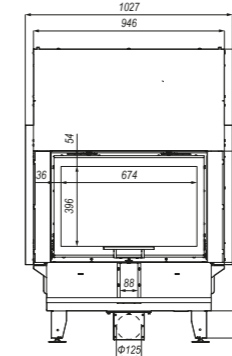

DEFRO HOME INTRA LA G

Номинальна потужність	16 кВт
Діапазон потужності	6,4-19,2 кВт
Клас енергоефективності	A
Діаметр димового борова	200 мм
Коефіцієнт корисної дії	80,1 %
Температура димових газів	269°C
Максимальна довжина полін	850 мм
Мінімальна площа входу повітря	800 см²
Мінімальна площа виходу повітря	1120 см²
Маса	~318 кг

ДОДАТКОВЕ ОСНАЩЕННЯ

- Чорний керамітон
- Знімна ручка для гільйотинного механізму
- Чорна ручка
- Акумуляція тепла Thermoblock
- Подвійне скло

ГАБАРИТНІ РОЗМІРИ:

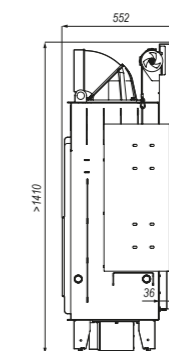
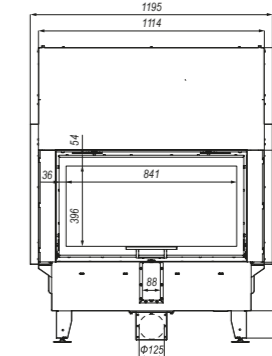

DEFRO HOME INTRA XLA G

Номинальна потужність	22 кВт
Діапазон потужності	8,8-26,4 кВт
Клас енергоефективності	A
Діаметр димового борова	250 мм
Коефіцієнт корисної дії	80 %
Температура димових газів	258°C
Максимальна довжина полін	850 мм
Мінімальна площа входу повітря	1100 см²
Мінімальна площа виходу повітря	1540 см²
Маса	~420 кг

ДОДАТКОВЕ ОСНАЩЕННЯ

- Чорний керамітон
- Знімна ручка для гільйотинного механізму
- Чорна ручка
- Акумуляція тепла Thermoblock
- Подвійне скло

ГАБАРИТНІ РОЗМІРИ:

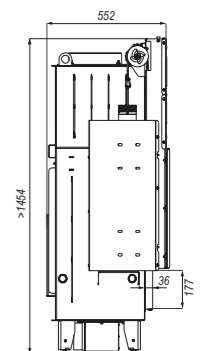
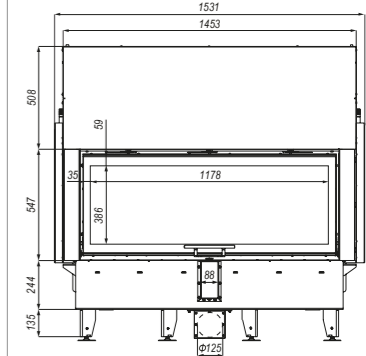

Серія Defro Home Intra

4. Камінні топки з повітряним контуром з боковим склом і вертикальним підйомом дверцят



DEFRO HOME INTRA XSM BP MINI G



DEFRO HOME INTRA XSM BL / BP MINI G

Номинальна потужність	8 кВт
Діапазон потужності	3,2-9,6 кВт
Клас енергоефективності	A+
Діаметр димового борова	150 мм
Коефіцієнт корисної дії	80,9 %
Температура димових газів	250°C
Максимальна довжина полін	350 мм
Мінімальна площа входу повітря	400 см ²
Мінімальна площа виходу повітря	560 см ²
Маса	~195 кг

ДОДАТКОВЕ ОСНАЩЕННЯ

- Чорний керамітон
- Знімна ручка для гільйотинного механізму
- Чорна ручка

ГАБАРИТНІ РОЗМІРИ:

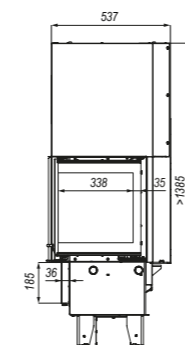
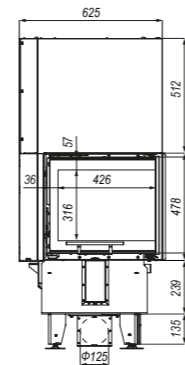

DEFRO HOME INTRA SM BL / BP MINI G

Номинальна потужність	10 кВт
Діапазон потужності	4-12 кВт
Клас енергоефективності	A
Діаметр димового борова	200 мм
Коефіцієнт корисної дії	80,1 %
Температура димових газів	267°C
Максимальна довжина полін	500 мм
Мінімальна площа входу повітря	500 см ²
Мінімальна площа виходу повітря	700 см ²
Маса	~235 кг

ДОДАТКОВЕ ОСНАЩЕННЯ

- Чорний керамітон
- Знімна ручка для гільйотинного механізму
- Чорна ручка
- Акумуляція тепла Thermoblock

ГАБАРИТНІ РОЗМІРИ:

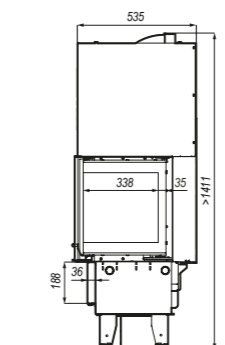
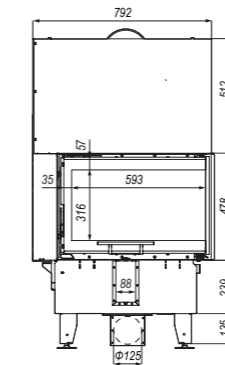

DEFRO HOME INTRA SM BL / BP G

Номинальна потужність	10 кВт
Діапазон потужності	4-12 кВт
Клас енергоефективності	A
Діаметр димового борова	200 мм
Коефіцієнт корисної дії	80,1 %
Температура димових газів	267°C
Максимальна довжина полін	500 мм
Мінімальна площа входу повітря	500 см ²
Мінімальна площа виходу повітря	700 см ²
Маса	~264 кг

ДОДАТКОВЕ ОСНАЩЕННЯ

- Чорний керамітон
- Знімна ручка для гільйотинного механізму
- Чорна ручка
- Акумуляція тепла Thermoblock

ГАБАРИТНІ РОЗМІРИ:

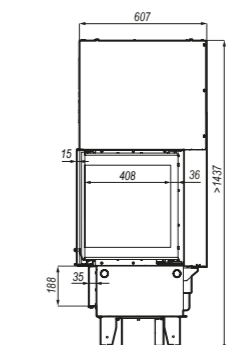
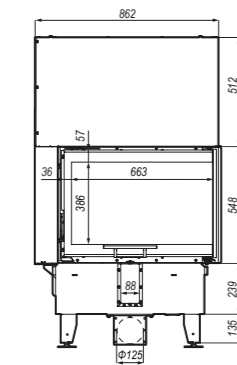

DEFRO HOME INTRA ME BL / BP G

Номинальна потужність	13 кВт
Діапазон потужності	5,2-15,6 кВт
Клас енергоефективності	A+
Діаметр димового борова	200 мм
Коефіцієнт корисної дії	80 %
Температура димових газів	261°C
Максимальна довжина полін	700 мм
Мінімальна площа входу повітря	650 см ²
Мінімальна площа виходу повітря	910 см ²
Маса	~306 кг

ДОДАТКОВЕ ОСНАЩЕННЯ

- Чорний керамітон
- Знімна ручка для гільйотинного механізму
- Чорна ручка
- Акумуляція тепла Thermoblock

ГАБАРИТНІ РОЗМІРИ:

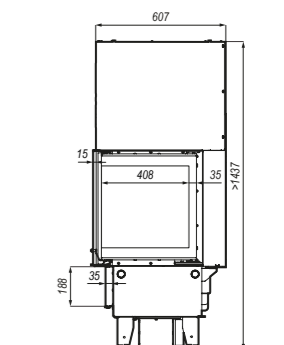
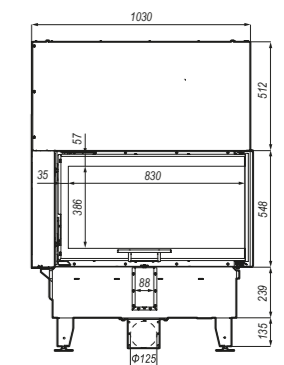

Серія Defro Home Intra

5. Камінні топки з повітряним контуром з двостороннім склом і бічним відкриванням дверцят



DEFRO HOME INTRA LA T



DEFRO HOME INTRA SM T

Номинальна потужність	10 кВт
Діапазон потужності	4-12 кВт
Клас енергоефективності	A
Діаметр димового борова	200 мм
Коефіцієнт корисної дії	80,1 %
Температура димових газів	267°C
Максимальна довжина полін	500 мм
Мінімальна площа входу повітря	500 см ²
Мінімальна площа виходу повітря	700 см ²
Маса	~230 кг

ДОДАТКОВЕ ОСНАЩЕННЯ

- Чорний керамітон
- Ручка з іншого боку
- Чорна ручка
- Акумуляція тепла Thermoblock
- Подвійне скло

ГАБАРИТНІ РОЗМІРИ:

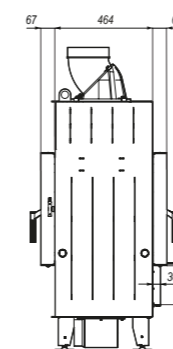
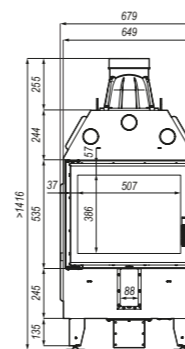

DEFRO HOME INTRA ME T

Номинальна потужність	13 кВт
Діапазон потужності	5,2-15,6 кВт
Клас енергоефективності	A+
Діаметр димового борова	200 мм
Коефіцієнт корисної дії	80 %
Температура димових газів	261°C
Максимальна довжина полін	700 мм
Мінімальна площа входу повітря	650 см ²
Мінімальна площа виходу повітря	910 см ²
Маса	~240 кг

ДОДАТКОВЕ ОСНАЩЕННЯ

- Чорний керамітон
- Ручка з іншого боку
- Чорна ручка
- Акумуляція тепла Thermoblock
- Подвійне скло

ГАБАРИТНІ РОЗМІРИ:

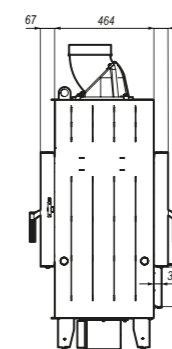
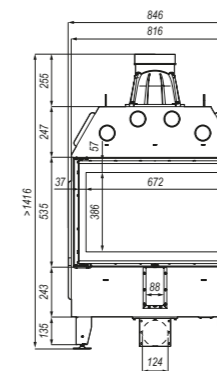

DEFRO HOME INTRA LA T

Номинальна потужність	16 кВт
Діапазон потужності	6,4-19,2 кВт
Клас енергоефективності	A
Діаметр димового борова	200 мм
Коефіцієнт корисної дії	80,1 %
Температура димових газів	269°C
Максимальна довжина полін	850 мм
Мінімальна площа входу повітря	800 см ²
Мінімальна площа виходу повітря	1120 см ²
Маса	~277 кг

ДОДАТКОВЕ ОСНАЩЕННЯ

- Чорний керамітон
- Ручка з іншого боку
- Чорна ручка
- Акумуляція тепла Thermoblock
- Подвійне скло

ГАБАРИТНІ РОЗМІРИ:

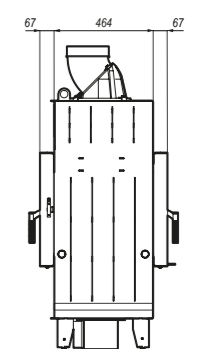
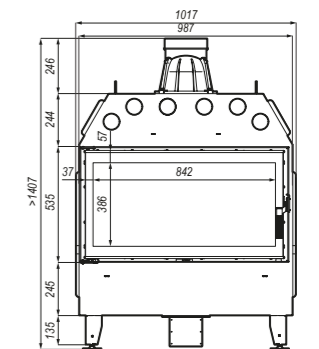

Серія Defro Home Intra

6. Камінні топки з повітряним контуром з двостороннім склом і вертикальним підйомом дверцят



DEFRO HOME INTRA ME T G



DEFRO HOME INTRA SM T G

Номинальна потужність	10 кВт
Діапазон потужності	4-12 кВт
Клас енергоефективності	A
Діаметр димового борова	200 мм
Коефіцієнт корисної дії	80,1 %
Температура димових газів	267°C
Максимальна довжина полін	500 мм
Мінімальна площа входу повітря	500 см ²
Мінімальна площа виходу повітря	700 см ²
Маса	~250 кг

ДОДАТКОВЕ ОСНАЩЕННЯ

- Чорний керамітон
- Знімна ручка для гільйотинного механізму
- Чорна ручка
- Подвійне скло

ГАБАРИТНІ РОЗМІРИ:

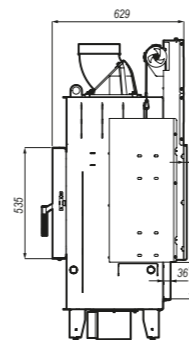
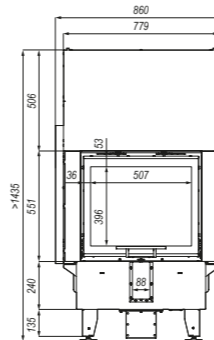

DEFRO HOME INTRA ME T G

Номинальна потужність	13 кВт
Діапазон потужності	5,2-15,6 кВт
Клас енергоефективності	A+
Діаметр димового борова	200 мм
Коефіцієнт корисної дії	80 %
Температура димових газів	261°C
Максимальна довжина полін	700 мм
Мінімальна площа входу повітря	650 см ²
Мінімальна площа виходу повітря	910 см ²
Маса	~290 кг

ДОДАТКОВЕ ОСНАЩЕННЯ

- Чорний керамітон
- Знімна ручка для гільйотинного механізму
- Чорна ручка
- Подвійне скло

ГАБАРИТНІ РОЗМІРИ:

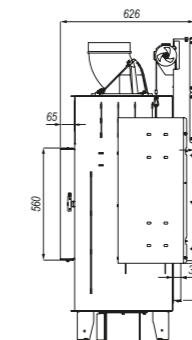
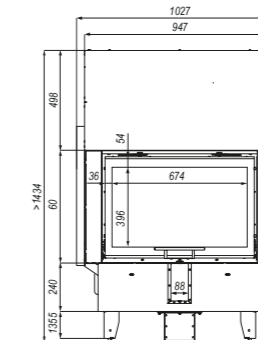

DEFRO HOME INTRA LA T G

Номинальна потужність	16 кВт
Діапазон потужності	6,4-19,2 кВт
Клас енергоефективності	A
Діаметр димового борова	200 мм
Коефіцієнт корисної дії	80,1 %
Температура димових газів	269°C
Максимальна довжина полін	850 мм
Мінімальна площа входу повітря	800 см ²
Мінімальна площа виходу повітря	1120 см ²
Маса	~330 кг

ДОДАТКОВЕ ОСНАЩЕННЯ

- Чорний керамітон
- Знімна ручка для гільйотинного механізму
- Чорна ручка
- Подвійне скло

ГАБАРИТНІ РОЗМІРИ:

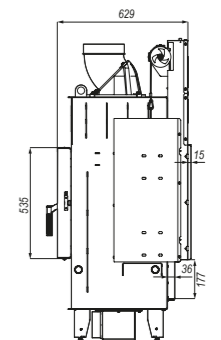
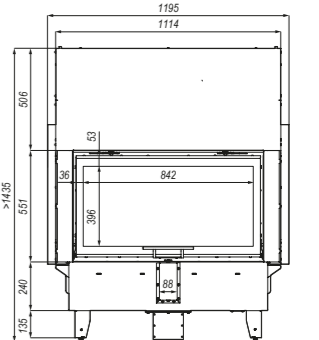



DEFRO HOME INTRA XSM C

Серія Defro Home Intra

7. Камінні топки з повітряним контуром з тристороннім склом і бічним відкриванням дверцят



DEFRO HOME INTRA XSM C

Номинальна потужність	8 кВт
Діапазон потужності	3,2-9,6 кВт
Клас енергоефективності	A+
Діаметр димового борова	150 мм
Коефіцієнт корисної дії	80,9 %
Температура димових газів	250°C
Максимальна довжина полін	350 мм
Мінімальна площа входу повітря	400 см ²
Мінімальна площа виходу повітря	560 см ²
Маса	~140 кг



DEFRO HOME INTRA SM C

Номинальна потужність	10 кВт
Діапазон потужності	4-12 кВт
Клас енергоефективності	A
Діаметр димового борова	200 мм
Коефіцієнт корисної дії	80,1 %
Температура димових газів	267°C
Максимальна довжина полін	500 мм
Мінімальна площа входу повітря	500 см ²
Мінімальна площа виходу повітря	700 см ²
Маса	~172 кг

ДОДАТКОВЕ ОСНАЩЕННЯ

- Чорний керамітон
- Ручка з іншого боку

ДОДАТКОВЕ ОСНАЩЕННЯ

- Чорний керамітон
- Акумуляція тепла Thermoblock
- Ручка з іншого боку

ГАБАРИТНІ РОЗМІРИ:

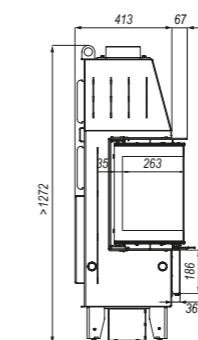
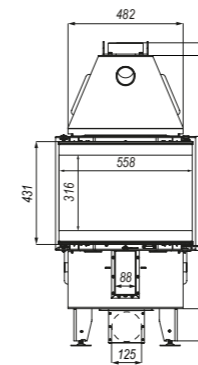

ГАБАРИТНІ РОЗМІРИ:

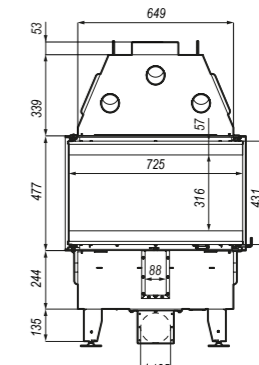

DEFRO HOME INTRA SM C

Серія Defro Home Intra

8. Камінні топки з повітряним контуром з тристороннім склом і вертикальним підйомом дверцят



DEFRO HOME INTRA XSM C G



DEFRO HOME INTRA XSM C G

Номинальна потужність	8 кВт
Діапазон потужності	3,2-9,6 кВт
Клас енергоефективності	A+
Діаметр димового борова	150 мм
Коефіцієнт корисної дії	80,9 %
Температура димових газів	250°C
Максимальна довжина полін	350 мм
Мінімальна площа входу повітря	400 см²
Мінімальна площа виходу повітря	560 см²
Маса	~240 кг

ДОДАТКОВЕ ОСНАЩЕННЯ

- Чорний керамітон
- Знімна ручка для гільйотинного механізму
- Чорна ручка

ГАБАРИТНІ РОЗМІРИ:

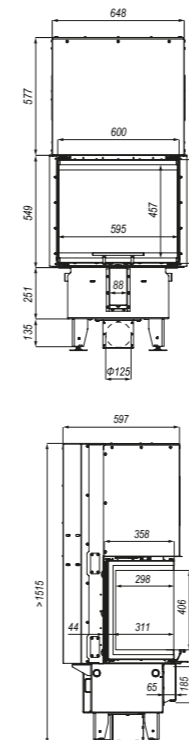

DEFRO HOME INTRA SM C G

Номинальна потужність	10 кВт
Діапазон потужності	4-12 кВт
Клас енергоефективності	A
Діаметр димового борова	200 мм
Коефіцієнт корисної дії	80,1 %
Температура димових газів	267°C
Максимальна довжина полін	500 мм
Мінімальна площа входу повітря	500 см²
Мінімальна площа виходу повітря	700 см²
Маса	~280 кг

ДОДАТКОВЕ ОСНАЩЕННЯ

- Чорний керамітон
- Знімна ручка для гільйотинного механізму
- Чорна ручка

ГАБАРИТНІ РОЗМІРИ:

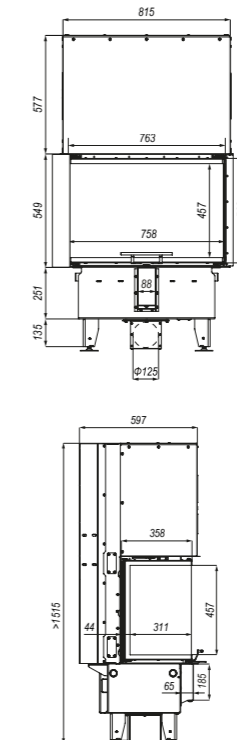

DEFRO HOME INTRA ME C G

Номинальна потужність	13 кВт
Діапазон потужності	5,2-15,6 кВт
Клас енергоефективності	A+
Діаметр димового борова	200 мм
Коефіцієнт корисної дії	80 %
Температура димових газів	261°C
Максимальна довжина полін	700 мм
Мінімальна площа входу повітря	650 см²
Мінімальна площа виходу повітря	910 см²
Маса	~320 кг

ДОДАТКОВЕ ОСНАЩЕННЯ

- Чорний керамітон
- Знімна ручка для гільйотинного механізму
- Чорна ручка

ГАБАРИТНІ РОЗМІРИ:

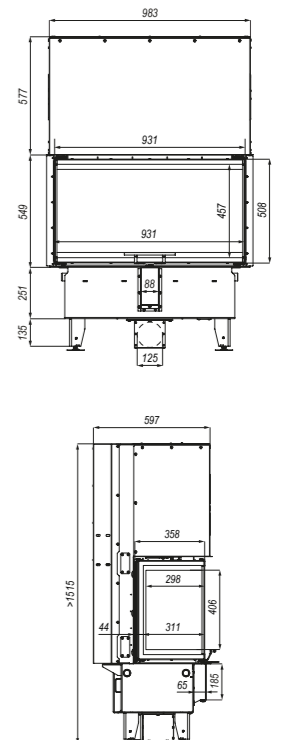

DEFRO HOME INTRA ME C G

Серія Defro Home Intra

9. Модульні камінні топки з повітряним контуром з тристороннім склом і бічним відкриванням дверцят



DEFRO HOME INTRA XSM C VER. COMPACT 1

Номінальна потужність	8 кВт
Діапазон потужності	3,2-9,6 кВт
Клас енергоефективності	A+
Діаметр димового борова	150 мм
Коефіцієнт корисної дії	80,9 %
Температура димових газів	250°C
Максимальна довжина полін	350 мм
Маса	~230 кг

ДОДАТКОВЕ ОСНАЦЕННЯ

- Чорний керамітон
- Ручка з іншого боку
- Колір (червоний, білий, золотий, коричневий, сірий)

ГАБАРИТНІ РОЗМІРИ:

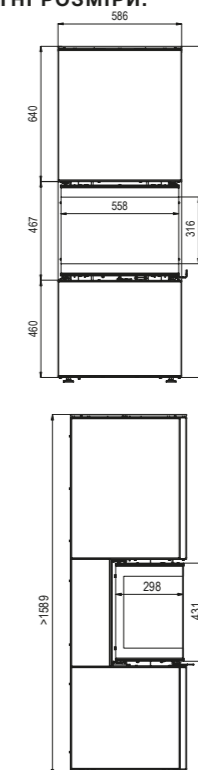

DEFRO HOME INTRA XSM C VER. COMPACT 1

Серія Defro Home Intra Slim

INTRA SLIM - це камінні топки, призначені до неглибокої закладки та будівель невеликої кубатури. Камінні топки спеціально адаптовані для невеликих приміщень з дуже обмеженою площею. Продукти цієї лінії відрізняються невеликою потужністю і оснащені фронтальним або бічним склом.

Серія представлена в двох варіантах, в залежності від розміру топки: SM і ME.

1. Камінні топки з повітряним контуром з фронтальним склом і бічним відкриванням дверцят:

- Defro Home Intra SM SLIM
- Defro Home Intra ME SLIM

2. Камінні топки з повітряним контуром з боковим склом і бічним відкриванням дверцят:

- Defro Home Intra SM BL/BP SLIM
- Defro Home Intra ME BL/BP SLIM

3. Камінні топки з повітряним контуром з фронтальним склом і вертикальним підйомом дверцят:

- Defro Home Intra SM SLIM G
- Defro Home Intra ME SLIM G

4. Камінні топки з повітряним контуром з боковим склом і вертикальним підйомом дверцят:

- Defro Home Intra SM BL/BP SLIM G
- Defro Home Intra ME BL/BP SLIM G



DEFRO HOME INTRA ME BL SLIM

Серія Defro Home Intra Slim

1. Камінні топки з повітряним контуром з фронтальним склом і бічним відкриванням дверцят



DEFRO HOME INTRA SM SLIM

Номинальна потужність	6 кВт
Діапазон потужності	2,4-7,2 кВт
Клас енергоефективності	A+
Діаметр димового борова	200 мм
Коефіцієнт корисної дії	82,7 %
Температура димових газів	224°C
Максимальна довжина полін	500 мм
Мінімальна площа входу повітря	300 см ²
Мінімальна площа виходу повітря	420 см ²
Маса	~156 кг

ДОДАТКОВЕ ОСНАЩЕННЯ

- Чорний керамітон
- Чорна ручка
- Акумуляція тепла Thermoblock
- Ручка з іншого боку
- Подвійне скло

ГАБАРИТНІ РОЗМІРИ:

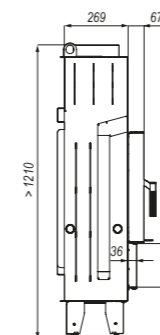
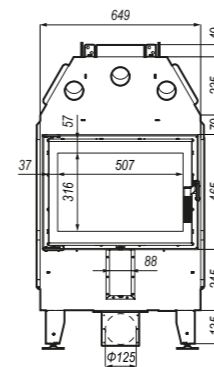

DEFRO HOME INTRA ME SLIM

Номинальна потужність	8 кВт
Діапазон потужності	3,2-9,6 кВт
Клас енергоефективності	A
Діаметр димового борова	200 мм
Коефіцієнт корисної дії	80,1 %
Температура димових газів	266°C
Максимальна довжина полін	700 мм
Мінімальна площа входу повітря	400 см ²
Мінімальна площа виходу повітря	560 см ²
Маса	~181 кг

ДОДАТКОВЕ ОСНАЩЕННЯ

- Чорний керамітон
- Чорна ручка
- Акумуляція тепла Thermoblock
- Ручка з іншого боку
- Подвійне скло

ГАБАРИТНІ РОЗМІРИ:

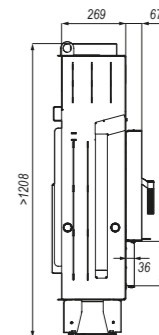
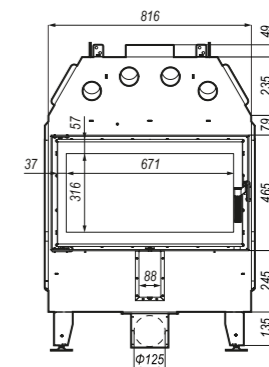

DEFRO HOME INTRA ME SLIM

Серія Defro Home Intra Slim

2. Камінні топки з повітряним контуром з боковим склом і бічним відкриванням дверцят



DEFRO HOME INTRA SM BP SLIM



DEFRO HOME INTRA SM BL/BP SLIM

Номинальна потужність	6 кВт
Діапазон потужності	2,4-7,2 кВт
Клас енергоефективності	A+
Діаметр димового борова	200 мм
Коефіцієнт корисної дії	82,7 %
Температура димових газів	224°C
Максимальна довжина полін	500 мм
Мінімальна площа входу повітря	300 см ²
Мінімальна площа виходу повітря	420 см ²
Маса	-148 кг

ДОДАТКОВЕ ОСНАЩЕННЯ

- Чорний керамітон
- Ручка з іншого боку
- Чорна ручка
- Акумуляція тепла Thermoblock

ГАБАРИТНІ РОЗМІРИ:

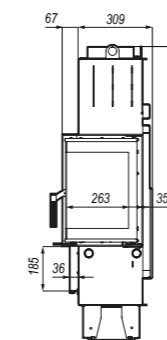
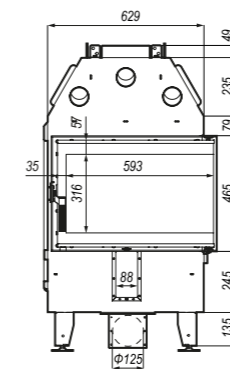

DEFRO HOME INTRA ME BL/BP SLIM

Номинальна потужність	8 кВт
Діапазон потужності	3,2-9,6 кВт
Клас енергоефективності	A
Діаметр димового борова	200 мм
Коефіцієнт корисної дії	80,1 %
Температура димових газів	266°C
Максимальна довжина полін	700 мм
Мінімальна площа входу повітря	400 см ²
Мінімальна площа виходу повітря	560 см ²
Маса	-178 кг

ДОДАТКОВЕ ОСНАЩЕННЯ

- Чорний керамітон
- Ручка з іншого боку
- Чорна ручка
- Акумуляція тепла Thermoblock

ГАБАРИТНІ РОЗМІРИ:

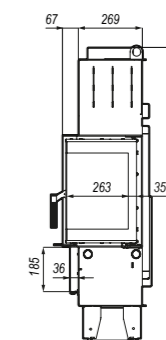
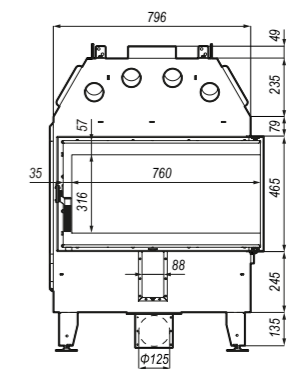

Серія Defro Home Intra Slim

3. Камінні топки з повітряним контуром з фронтальним склом і вертикальним підйомом дверцят



DEFRO HOME INTRA SM SLIM G



DEFRO HOME INTRA SM SLIM G

Номинальна потужність	6 кВт
Діапазон потужності	2,4-7,2 кВт
Клас енергоефективності	A+
Діаметр димового борова	200 мм
Коефіцієнт корисної дії	82,7 %
Температура димових газів	224°C
Максимальна довжина полін	500 мм
Мінімальна площа входу повітря	300 см ²
Мінімальна площа виходу повітря	420 см ²
Маса	~209 кг

ДОДАТКОВЕ ОСНАЩЕННЯ

- Чорний керамітон
- Чорна ручка
- Акумуляція тепла Thermoblock
- Знімна ручка для гільйотинного механізму
- Подвійне скло

ГАБАРИТНІ РОЗМІРИ:

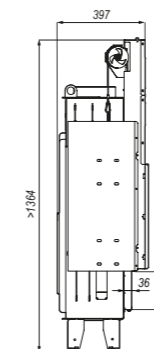
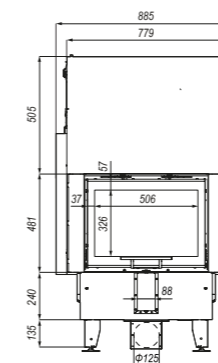

DEFRO HOME INTRA ME SLIM G

Номинальна потужність	8 кВт
Діапазон потужності	3,2-9,6 кВт
Клас енергоефективності	A
Діаметр димового борова	200 мм
Коефіцієнт корисної дії	80,1 %
Температура димових газів	266°C
Максимальна довжина полін	700 мм
Мінімальна площа входу повітря	400 см ²
Мінімальна площа виходу повітря	560 см ²
Маса	~240 кг

ДОДАТКОВЕ ОСНАЩЕННЯ

- Чорний керамітон
- Чорна ручка
- Акумуляція тепла Thermoblock
- Знімна ручка для гільйотинного механізму
- Подвійне скло

ГАБАРИТНІ РОЗМІРИ:

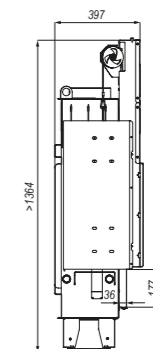
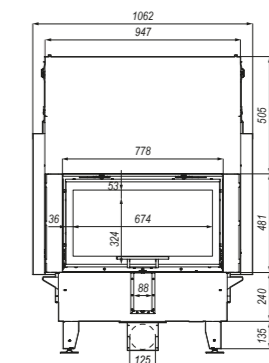

Серія Defro Home Intra Slim

4. Камінні топки з повітряним контуром з боковим склом і вертикальним підйомом дверцят



DEFRO HOME INTRA ME BL SLIM G



DEFRO HOME INTRA SM BL/BP SLIM G

Номинальна потужність	6 кВт
Діапазон потужності	2,4-7,2 кВт
Клас енергоефективності	A+
Діаметр димового борова	200 мм
Коефіцієнт корисної дії	82,7 %
Температура димових газів	224°C
Максимальна довжина полін	500 мм
Мінімальна площа входу повітря	300 см ²
Мінімальна площа виходу повітря	420 см ²
Маса	~214 кг

ДОДАТКОВЕ ОСНАЩЕННЯ

- Чорний керамітон
- Чорна ручка
- Акумуляція тепла Thermoblock
- Знімна ручка для гільйотинного механізму

ГАБАРИТНІ РОЗМІРИ:

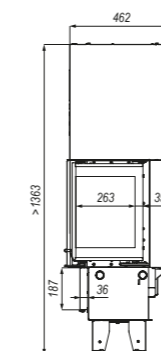
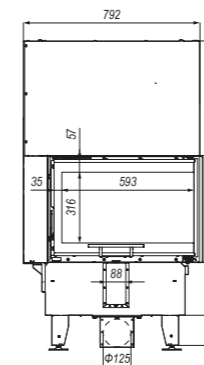

DEFRO HOME INTRA ME BL/BP SLIM G

Номинальна потужність	8 кВт
Діапазон потужності	3,2-9,6 кВт
Клас енергоефективності	A
Діаметр димового борова	200 мм
Коефіцієнт корисної дії	80,1 %
Температура димових газів	266°C
Максимальна довжина полін	700 мм
Мінімальна площа входу повітря	400 см ²
Мінімальна площа виходу повітря	560 см ²
Маса	~250 кг

ДОДАТКОВЕ ОСНАЩЕННЯ

- Чорний керамітон
- Чорна ручка
- Акумуляція тепла Thermoblock
- Знімна ручка для гільйотинного механізму

ГАБАРИТНІ РОЗМІРИ:

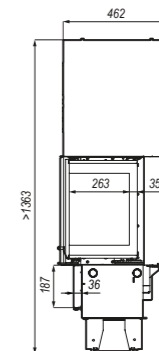
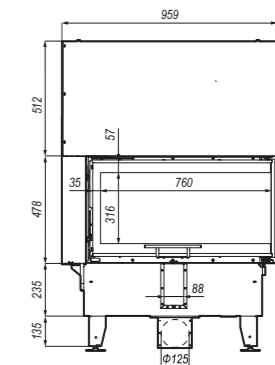

Серія Defro Home Impuls

IMPULS - це бюджетна альтернатива у пропозиції DEFRO HOME.

Серія камінних топок IMPULS - це економічне рішення з одночасним збереженням ефективності та екології спалювання палива та гарантії якості DEFRO.

Серія представлена в двох варіантах, в залежності від розміру топки: SM і ME.

1. Камінні топки з повітряним контуром з фронтальним склом і бічним відкриванням дверцят:

- Defro Home Impuls SM
- Defro Home Impuls SM G
- Defro Home Impuls ME
- Defro Home Impuls ME G

2. Камінні топки з повітряним контуром з боковим склом і бічним відкриванням дверцят:

- Defro Home Impuls SM BL/BP
- Defro Home Impuls SM BL/BP G
- Defro Home Impuls ME BL/BP
- Defro Home Impuls ME BL/BP G



DEFRO HOME IMPULS SM BP

Серія Defro Home Impuls

1. Камінні топки з повітряним контуром з фронтальним склом і бічним відкриванням дверцят



DEFRO HOME IMPULS SM



незабаром в пропозиції



незабаром в пропозиції



DEFRO HOME IMPULS SM

Номинальна потужність	8 кВт
Діапазон потужності	3,2-9,6 кВт
Клас енергоефективності	A
Діаметр димового борва	200 мм
Коефіцієнт корисної дії	80,2 %
Температура димових газів	282°C
Максимальна довжина полін	500 мм
Мінімальна площа входу повітря	400 см ²
Мінімальна площа виходу повітря	560 см ²
Маса	~170 кг

ДОДАТКОВЕ ОСНАЩЕННЯ

- трафаретний друк blackline
- Ручка з іншого боку

DEFRO HOME IMPULS SM G

Номинальна потужність	8 кВт
Діапазон потужності	3,2-9,6 кВт
Клас енергоефективності	A
Діаметр димового борва	200 мм
Коефіцієнт корисної дії	80,2 %
Температура димових газів	282°C
Максимальна довжина полін	500 мм
Мінімальна площа входу повітря	400 см ²
Мінімальна площа виходу повітря	560 см ²
Маса	~215 кг

ДОДАТКОВЕ ОСНАЩЕННЯ

- трафаретний друк blackline
- Знімна ручка для гільйотинного механізму

DEFRO HOME IMPULS ME

Номинальна потужність	10 кВт
Діапазон потужності	4-12 кВт
Клас енергоефективності	A+
Діаметр димового борва	200 мм
Коефіцієнт корисної дії	83,8 %
Температура димових газів	224°C
Максимальна довжина полін	700 мм
Мінімальна площа входу повітря	500 см ²
Мінімальна площа виходу повітря	700 см ²
Маса	~188 кг

ДОДАТКОВЕ ОСНАЩЕННЯ

- трафаретний друк blackline
- Ручка з іншого боку

DEFRO HOME IMPULS ME G

Номинальна потужність	10 кВт
Діапазон потужності	4-12 кВт
Клас енергоефективності	A+
Діаметр димового борва	200 мм
Коефіцієнт корисної дії	83,8 %
Температура димових газів	224°C
Максимальна довжина полін	700 мм
Мінімальна площа входу повітря	500 см ²
Мінімальна площа виходу повітря	700 см ²
Маса	~242 кг

ДОДАТКОВЕ ОСНАЩЕННЯ

- трафаретний друк blackline
- Знімна ручка для гільйотинного механізму

ГАБАРИТНІ РОЗМІРИ:

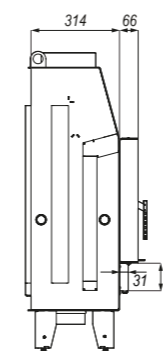
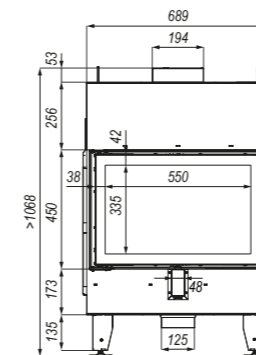

ГАБАРИТНІ РОЗМІРИ:

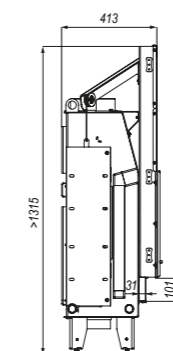
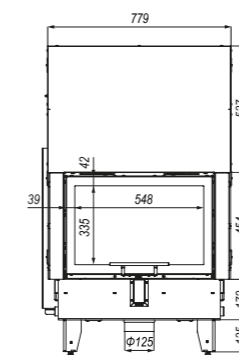

ГАБАРИТНІ РОЗМІРИ:

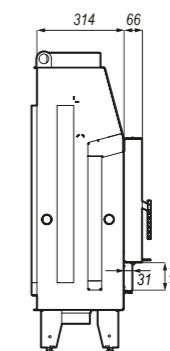
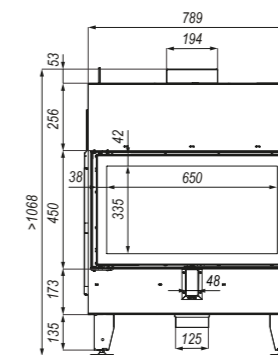

ГАБАРИТНІ РОЗМІРИ:

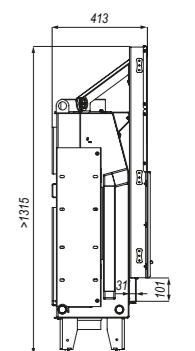
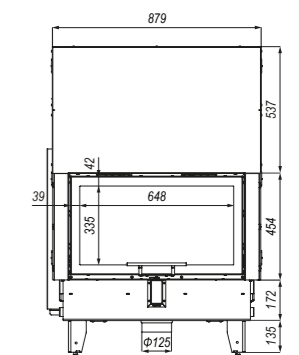

Серія Defro Home Impuls

2. Камінні топки з повітряним контуром з боковим склом і бічним відкриванням дверцят



DEFRO HOME IMPULS ME BL



незабаром в пропозиції



незабаром в пропозиції



DEFRO HOME IMPULS SM BL/BP

Номинальна потужність	8 кВт
Діапазон потужності	3,2-9,6 кВт
Клас енергоефективності	A
Діаметр димового борова	200 мм
Коефіцієнт корисної дії	80,2 %
Температура димових газів	282°C
Максимальна довжина полін	500 мм
Мінімальна площа входу повітря	400 см ²
Мінімальна площа виходу повітря	560 см ²
Маса	~143 кг

ДОДАТКОВЕ ОСНАЩЕННЯ

- трафаретний друк blackline
- Ручка з іншого боку

DEFRO HOME IMPULS SM BL/BP G

Номинальна потужність	8 кВт
Діапазон потужності	3,2-9,6 кВт
Клас енергоефективності	A
Діаметр димового борова	200 мм
Коефіцієнт корисної дії	80,2 %
Температура димових газів	282°C
Максимальна довжина полін	500 мм
Мінімальна площа входу повітря	400 см ²
Мінімальна площа виходу повітря	560 см ²
Маса	~235 кг

ДОДАТКОВЕ ОСНАЩЕННЯ

- трафаретний друк blackline
- Знімна ручка для гільотинного механізму

DEFRO HOME IMPULS ME BL/BP

Номинальна потужність	10 кВт
Діапазон потужності	4-12 кВт
Клас енергоефективності	A+
Діаметр димового борова	200 мм
Коефіцієнт корисної дії	83,8 %
Температура димових газів	224°C
Максимальна довжина полін	700 мм
Мінімальна площа входу повітря	500 см ²
Мінімальна площа виходу повітря	700 см ²
Маса	~175 кг

ДОДАТКОВЕ ОСНАЩЕННЯ

- трафаретний друк blackline
- Ручка з іншого боку

DEFRO HOME IMPULS ME BL/BP G

Номинальна потужність	10 кВт
Діапазон потужності	4-12 кВт
Клас енергоефективності	A+
Діаметр димового борова	200 мм
Коефіцієнт корисної дії	83,8 %
Температура димових газів	224°C
Максимальна довжина полін	700 мм
Мінімальна площа входу повітря	500 см ²
Мінімальна площа виходу повітря	700 см ²
Маса	~265 кг

ДОДАТКОВЕ ОСНАЩЕННЯ

- трафаретний друк blackline
- Знімна ручка для гільотинного механізму

ГАБАРИТНІ РОЗМІРИ:

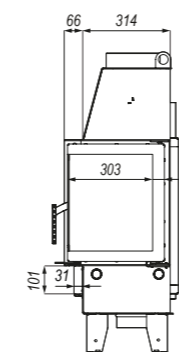
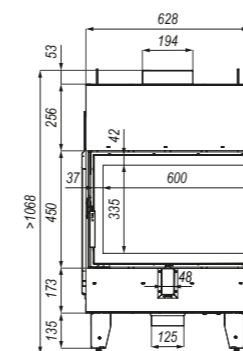

ГАБАРИТНІ РОЗМІРИ:

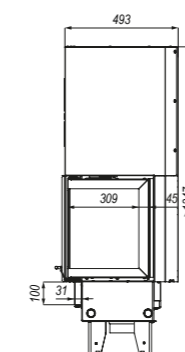
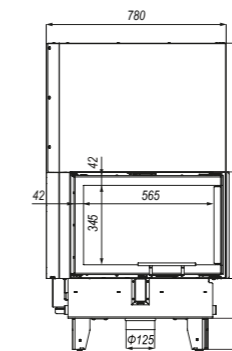

ГАБАРИТНІ РОЗМІРИ:

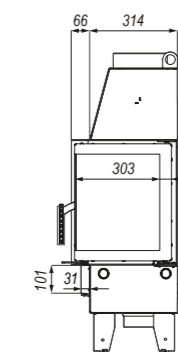
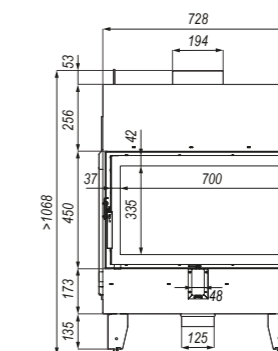

ГАБАРИТНІ РОЗМІРИ:

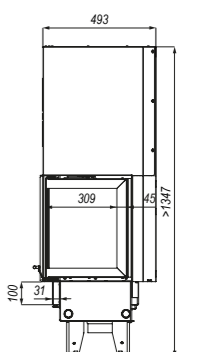
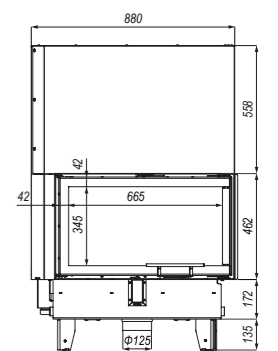

Серія Defro Home Portal

Камінні топки серії PORTAL - це пристрої зі склом класичної квадратної форми. Традиційна англійська форма і розмір дверцят чудово гармонують з корпусом пристрою. Спеціальна конструкція топкової камери з більш низьким розташуванням, дозволяє вбудувати камінну топку в сучасний камін. Новинкою є можливість застосування індивідуальних рішень: без додаткової забудови топкової камери або безпосередньо на колосникових ґратах.

Серія доступна в одному варіанті розміром камери згоряння: ME.

1. Камінні топки з повітряним контуром з фронтальним склом з вертикальним і бічним відкриванням дверцят:

- Defro Home Portal ME
- Defro Home Portal ME G



DEFRO HOME PORTAL ME



Серія Defro Home Portal

1. Камінні топки з повітряним контуром з фронтальним склом з вертикальним і бічним відкриванням дверцят



DEFRO HOME PORTAL ME

Номинальна потужність	12 кВт
Діапазон потужності	4,8-14,4 кВт
Клас енергоефективності	A+
Діаметр димового борова	200 мм
Коефіцієнт корисної дії	80,5 %
Температура димових газів	248°C
Максимальна довжина полін	500 мм
Мінімальна площа входу повітря	600 см ²
Мінімальна площа виходу повітря	840 см ²
Маса	~235 кг

DEFRO HOME PORTAL ME G

Номинальна потужність	12 кВт
Діапазон потужності	4,8-14,4 кВт
Клас енергоефективності	A+
Діаметр димового борова	200 мм
Коефіцієнт корисної дії	80,5 %
Температура димових газів	248°C
Максимальна довжина полін	500 мм
Мінімальна площа входу повітря	600 см ²
Мінімальна площа виходу повітря	840 см ²
Маса	~300 кг

ДОДАТКОВЕ ОСНАЩЕННЯ

- Подвійне скло
- Чорна ручка
- Ручка з іншого боку

ДОДАТКОВЕ ОСНАЩЕННЯ

- Подвійне скло
- Чорна ручка
- Знімна ручка для гільйотинного механізму

DEFRO HOME PORTAL ME G



ГАБАРИТНІ РОЗМІРИ:

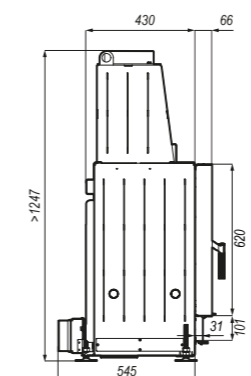
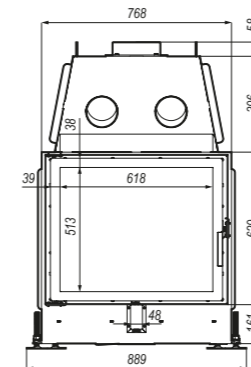

ГАБАРИТНІ РОЗМІРИ:

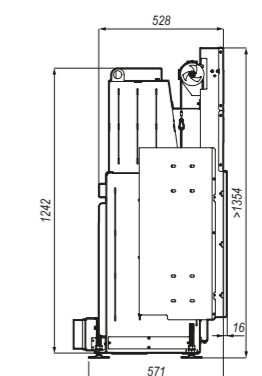
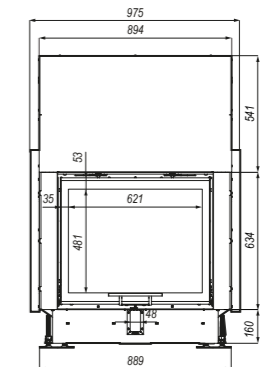

Фронтальні рамки

Камінні топки з повітряним контуром

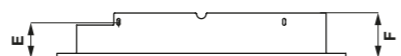
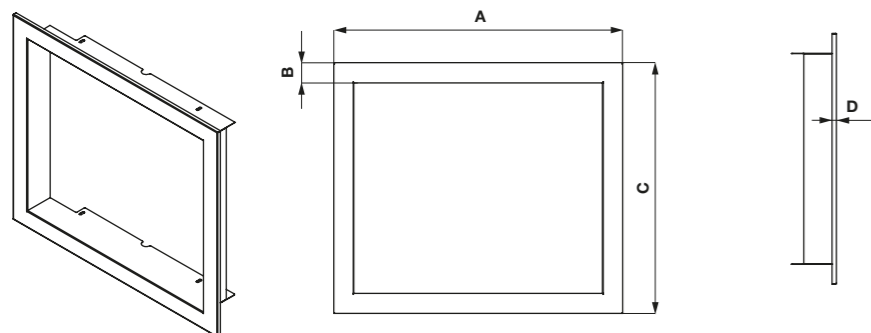

ФРОНТАЛЬНА РАМКА
(ПРОФІЛЬ М30 І М50)

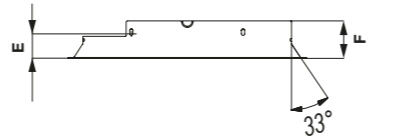
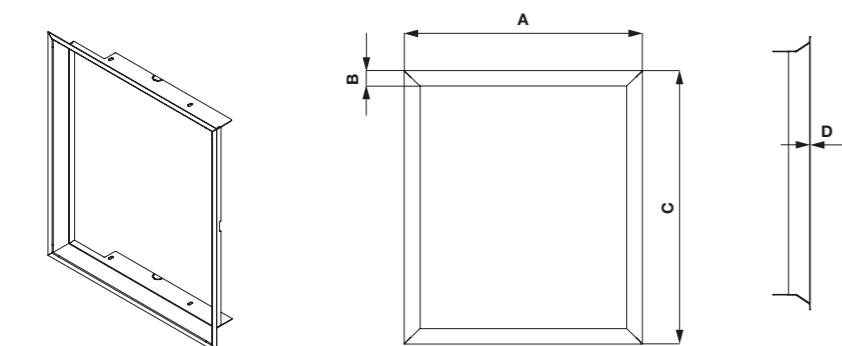

ФРОНТАЛЬНА РАМКА
(ПРОФІЛЬ КУТОВИЙ)

бічні рамки

Камінні топки з повітряним контуром

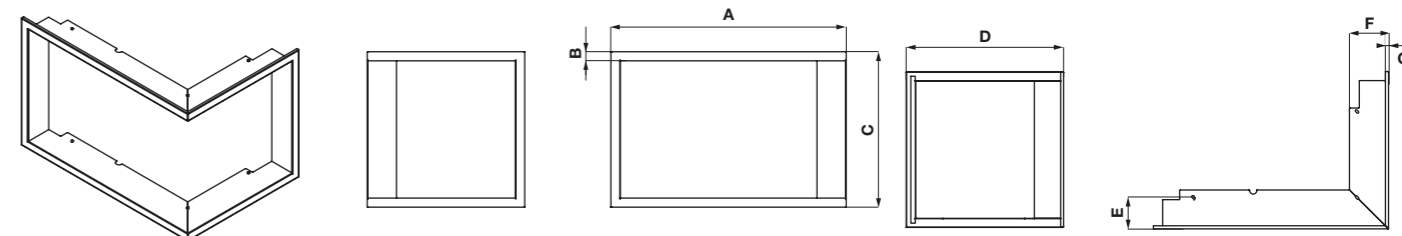

БІЧНА РАМКА (ПРОФІЛЬ М30 І М50)

Технічна специфікація камінної топки				Розміри вказані в мм					
назва камінної топки	фланець	глибина	назва	A	B	C	D	E	F
Defro Home Impuls SM	M30	-	IM_SM.MASKOWN.30	718	30	498	10	50	75
	M50	-	IM_SM.MASKOWN.50	758	50	538	10	50	75
Defro Home Impuls ME	M30	-	IM_ME.MASKOWN.30	818	30	498	10	50	75
	M50	-	IM_ME.MASKOWN.50	858	50	538	10	50	75
Defro Home Intra SM SLIM	M30	-	IN_SM.MASKOWN.30	676	30	511	10	84	111
	M50	-	IN_SM.MASKOWN.50	716	50	551	10	84	111
Defro Home Intra ME SLIM	M30	-	IN_ME.MASKOWN.30	841	30	511	10	84	111
	M50	-	IN_ME.MASKOWN.50	881	50	551	10	84	111
Defro Home Portal ME	M30	глибока	POR_ME.MASKOWN.30.GL	786	30	668	10	86	111
	M50	глибока	POR_ME.MASKOWN.50.GL	826	50	708	10	86	111
	M30	пластина	POR_ME.MASKOWN.30.PL	786	30	668	10	24	51
Defro Home Intra XSM	M30	глибока	PR_XSM.MASKOWN.30.GL	506	30	581	10	86	111
	M50	глибока	PR_XSM.MASKOWN.50.GL	546	50	621	10	86	111
	M30	пластина	PR_XSM.MASKOWN.30.PL	506	30	581	10	25	51
Defro Home Intra SM	M50	пластина	PR_XSM.MASKOWN.50.PL	546	50	621	10	25	51
	кутовий	глибока	PR_XSM.MASKOWN.KAT.W.GL	511	34	586	2	80	107
	M30	глибока	PR_SM.MASKOWN.30.GL	676	30	581	11	86	111
	M50	глибока	PR_SM.MASKOWN.50.GL	716	50	621	10	86	111
Defro Home Intra ME	M30	пластина	PR_SM.MASKOWN.30.PL	676	30	581	10	25	51
	M50	пластина	PR_SM.MASKOWN.50.PL	716	50	621	10	25	51
	кутовий	глибока	PR_SM.MASKOWN.KAT.W.GL	681	33	586	2	80	107
	M30	глибока	PR_ME.MASKOWN.30.GL	841	30	581	10	86	111
Defro Home Intra LA	M50	глибока	PR_ME.MASKOWN.50.GL	881	50	621	10	86	111
	M30	пластина	PR_ME.MASKOWN.30.PL	841	30	581	10	26	51
	M50	пластина	PR_ME.MASKOWN.50.PL	881	50	621	10	26	51
	кутовий	глибока	PR_ME.MASKOWN.KAT.W.GL	846	33	586	2	88	107
Defro Home Intra ME BP / BL	M30	глибока	PR_LA.MASKOWN.30.GL	1011	30	581	10	86	111
	M50	глибока	PR_LA.MASKOWN.50.GL	1051	50	621	10	86	111
	M30	пластина	PR_LA.MASKOWN.30.PL	1011	30	581	10	26	51
	M50	пластина	PR_LA.MASKOWN.50.PL	1051	50	621	10	26	51
кутовий	глибока	PR_LA.MASKOWN.KAT.W.GL	1016	33	586	2	80	107	

Технічна специфікація камінної топки				Розміри вказані в мм						
назва камінної топки	фланець	глибина	назва	A	B	C	D	E	F	G
Defro Home Impuls SM BP / BL	M30	-	IM.SM.B.MASKOWN.30	735	30	498	445	60	87	10
	M50	-	IM.SM.B.MASKOWN.50	755	50	538	465	60	87	10
Defro Home Impuls ME BP / BL	M30	-	IM.ME.B.MASKOWN.30	835	30	500	445	60	87	10
	M50	-	IM.ME.B.MASKOWN.50	855	50	540	465	60	87	10
Defro Home Intra SM BP / BL Slim	M30	-	IN.SM.B.MASKOWN.30	736	30	511	406	65	92	10
	M50	-	IN.SM.B.MASKOWN.50	756	50	551	426	65	92	10
	кутовий	-	IN_SM.B.MASKOWN.KAT	725	33	516	394	52	80	-
Defro Home Intra ME BP / BL Slim	M30	-	IN.ME.B.MASKOWN.30	903	30	511	406	65	92	10
	M50	-	IN.ME.B.MASKOWN.50	923	50	551	426	65	92	10
	кутовий	-	IN_ME.B.MASKOWN.KAT	892	33	516	394	52	80	-
Defro Home Intra XSM BP / BL MINI	M30	глибока	PR_XSM.B.MINI.30.GL	605	30	511	517	101	128	10
	M50	глибока	PR_XSM.B.MINI.50.GL	625	50	551	537	101	128	10
	M30	пластина	PR_XSM.B.MINI.30.PL	528	31	511	440	24	51	2
	M50	пластина	PR_XSM.B.MINI.50.PL	548	50	551	460	25	51	2
	кутовий	глибока	PR_XSM.B.MINI.KAT.GL	598	33	516	511	92	121	-
Defro Home Intra SM BP / BL MINI	кутовий	пластина	PR_XSM.B.MINI.KAT.PL	557	33	516	470	52	80	-
	M30	глибока	PR_SM.B.MINI.MASKOWN.30.GL	772	30	510	517	100	128	10
	M50	глибока	PR_SM.B.MINI.MASKOWN.50.GL	792	50	550	537	100	128	10
	M30	пластина	PR_SM.B.MINI.MASKOWN.30.PL	695	30	510	440	25	51	10
	M50	пластина	PR_SM.B.MINI.MASKOWN.50.PL	715	50	550	460	30	51	10
Defro Home Intra ME BP / BL MINI	кутовий	глибока	PR_SM.B.MINI.MASKOWN.KAT.GL	765	33	516	510	92	120	-
	кутовий	пластина	PR_SM.B.MINI.MASKOWN.KAT.PP	725	33	516	469	52	80	-
	M30	глибока	PR_SM.B.MASKOWN.30.GL	842	33	581	587	102	128	10
	M50	глибока	PR_SM.B.MASKOWN.50.GL	862	50	621	607	102	128	10
	M30	пластина	PR_SM.B.MASKOWN.30.PL	765	30	581	510	26	51	10
Defro Home Intra SM BP / BL	M50	пластина	PR_SM.B.MASKOWN.50.PL	862	50	621	530	30	51	10
	кутовий	глибока	PR_SM.B.MASKOWN.KAT.W.GL	836	33	586	582	94	121	-
	кутовий	пластина	PR_SM.B.MASKOWN.KAT.PP	795	33	587	540	53	80	-
	M30	глибока	PR_ME.B.MASKOWN.30.GL	1012	30	581	587	100	128	10
	M50	глибока	PR_ME.B.MASKOWN.50.GL	1032	50	620	607	100	128	10
Defro Home Intra ME BP / BL	M30	пластина	PR_ME.B.MASKOWN.30.PL	935	30	581	510	30	51	10
	M50	пластина	PR_ME.B.MASKOWN.50.PL	955	50	621	530	30	51	10
	кутовий	глибока	PR_ME.B.MASKOWN.KAT.W.GL	1006	33	586	580	94	121	-
	кутовий	пластина	PR_ME.B.MASKOWN.KAT.PP	964	33	586	539	52	80	-
	M30	глибока	PR_XSM.B.G.MINI.MASKOWN.30.GL	612	30	530	523	62	143	10
Defro Home Intra XSM BP / BL MINI G	M50	глибока	PR_XSM.B.G.MINI.MASKOWN.50.GL	632	50	570	543	62	143	10
	кутовий	глибока	PR_XSM.B.G.MINI.MASKOWN.KAT.GL	605	33	535	517	53	132	-
	M30	пластина	PR_XSM.B.G.MINI.MASKOWN.30.PL	603	30	530	515	53	134	10
	M50	пластина	PR_XSM.B.G.MINI.MASKOWN.50.PL	623	50	570	535	53	134	10
	кутовий	пластина	PR_XSM.B.G.MINI.MASKOWN.KAT.PL	596	33	535	507	40	119	-
Defro Home Intra SM BP / BL MINI G	M30	глибока	PR_SM.B.G.MINI.MASKOWN.30.GL	779	30	530	524	90	143	10
	M50	глибока	PR_SM.B.G.MINI.MASKOWN.50.GL	799	50	570	544	90	143	10
	кутовий	глибока	PR_SM.B.G.MINI.MASKOWN.KAT.GL	772	33	534	517	82	132	-
	M30	пластина	PR_SM.B.G.MINI.MASKOWN.30.PL	770	30	530	524	82	134	10
	M50	пластина	PR_SM.B.G.MINI.MASKOWN.50.PL	790	50	570	535	82	134	10
Defro Home Intra SM BP / BL G	кутовий	пластина	PR_SM.B.G.MINI.MASKOWN.KAT.PP	758	33	534	503	68	119	-
	M30	глибока	PR_SM.B.G.MASKOWN.30.GL	849	30	600	593	92	143	10
	M50	глибока	PR_SM.B.G.MASKOWN.50.GL	869	50	640	613	90	143	10
	кутовий	глибока	PR_SM.B.G.MASKOWN.KAT.GL	842	33	605	587	100	132	-
	M30	пластина	PR_SM.B.G.MASKOWN.30.PL	841	30	600	585	82	134	10
Defro Home Intra ME BP / BL G	M50	пластина	PR_SM.B.G.MASKOWN.50.PL	861	50	640	605	82	134	10
	кутовий	пластина	PR_SM.B.G.MASKOWN.KAT.PP	829	33	605	573	68	119	-
	M30	глибока	PR_ME.B.G.MASKOWN.30.GL	1016	30	600	593	90	143	10
	M50	глибока	PR_ME.B.G.MASKOWN.50.GL	1036	50	640	613	90	143	10
	кутовий	глибока	PR_ME.B.G.MASKOWN.KAT.GL	1010	33	605	587	80	132	-
Defro Home Intra SM BP / BL G Slim	M30	пластина	PR_ME.B.G.MASKOWN.30.PL	1008	30	600	585	82	134	10
	M50	пластина	PR_ME.B.G.MASKOWN.50.PL	1028	50	640	605	82	134	10
	кутовий	пластина	PR_ME.B.G.MASKOWN.KAT.PP	996	33	605	574	68	119	-
	M30	-	IN_SM.B.G.MASKOWN.30	764	30	530	433	74	127	-
	M50	-	IN_SM.B.G.MASKOWN.50	799	50	570	469	90	143	-
Defro Home Intra ME BP / BL G Slim	M30	-	IN_ME.B.G.MASKOWN.30	930	30	530	433	65	127	-
	M50	-	IN_ME.B.G.MASKOWN.50	950	50	570	452	74	127	-

Рамки для камінних топок серії G і C

Камінні топки з повітряним контуром

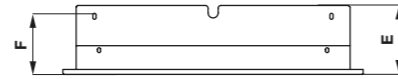
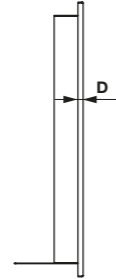
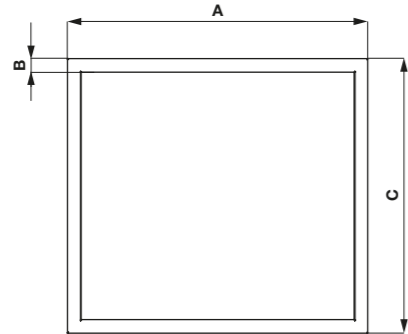
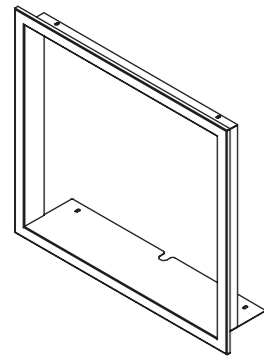

РАМКА ДЛЯ ГИЛЬОТИННОГО МЕХАНІЗМУ (ПРОФІЛЬ M30 I M50)

Технічна специфікація камінної топки				Розміри вказані в мм					
назва камінної топки	фланець	глибина	назва	A	B	C	D	E	F
Defro Home Intra SM SLIM G	M30	-	IN_SM.G.MASKOWN.30	661	30	535	10	143	115
	M50	-	IN_SM.G.MASKOWN.50	701	50	575	10	143	115
Defro Home Intra ME SLIM G	M30	-	IN_ME.G.MASKOWN.30	828	30	535	10	143	115
	M50	-	IN_ME.G.MASKOWN.50	868	50	575	10	143	115
Defro Home Intra SM G	M30	глибока	PR_SM.G.MASKOWN.30.GL	661	30	604	10	151	125
	M50	глибока	PR_SM.G.MASKOWN.50.GL	701	50	644	10	151	125
	кутовий	глибока	PR_SM.G.MASKOWN.KAT	665	33	609	2	138	110
Defro Home Intra ME G	M30	глибока	PR_ME.G.MASKOWN.30.GL	828	30	604	10	151	124
	M50	глибока	PR_ME.G.MASKOWN.50.GL	868	50	644	10	151	124
	кутовий	глибока	PR_ME.G.MASKOWN.KAT	832	33	609	2	138	110
Defro Home Intra LA G	M30	глибока	PR_LA.G.MASKOWN.30.GL	996	30	604	10	151	124
	M50	глибока	PR_LA.G.MASKOWN.50.GL	1036	50	644	10	151	124
	кутовий	глибока	PR_LA.G.MASKOWN.KAT	1001	33	609	2	138	110
Defro Home Portal ME G	M30	-	POR_ME.G.MASKOWN.30	775	30	689	10	151	123
	M50	-	POR_ME.G.MASKOWN.50	815	50	729	10	151	123

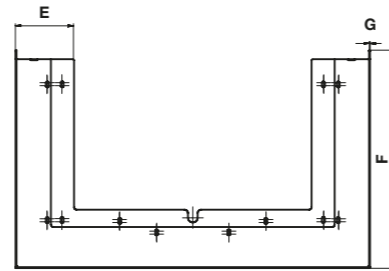
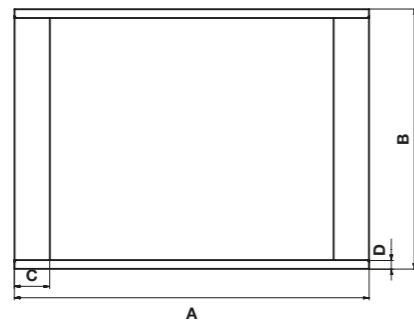
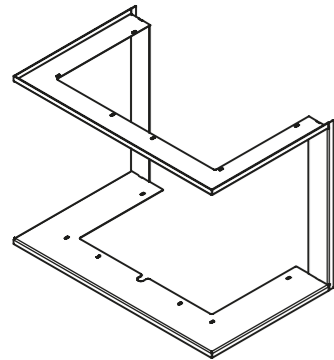

РАМКА ДЛЯ КАМІННИХ ТОПОК З ПОТРІЙНИМ СКЛОМ (ПРОФІЛЬ M20)

Технічна специфікація камінної топки				Розміри вказані в мм						
назва камінної топки	фланець	глибина	назва	A	B	C	D	E	F	G
Defro Home Intra XSM C G	M20	-	PR_XSM.C.G.MASKOWN.20	803	575	80	20	132	494	2
Defro Home Intra SM C G	M20	-	PR_SM.C.G.MASKOWN.20	971	575	80	20	132	494	2
	M50	-	PR_SM.C.G.MASKOWN.50	971	635	80	50	132	524	2
Defro Home Intra ME C G	M20	-	PR_XSM.C.G.MASKOWN.20	1139	575	80	20	132	494	2
Defro Home Intra XSM C	M20	-	PR_XSM.C.MASKOWN.20	732	501	82	20	82	424	2
Defro Home Intra SM C	M20	-	PR_SM.C.MASKOWN.20	899	501	88	20	88	424	2

Вентиляційні решітки

Камінні топки з повітряним контуром

Фронтальні вентиляційні решітки - розмір 80			
назва	розмір	індекс	робоча площа (см²)
DH Luft 200x90 (80)	200x90 (80)	DH/L/200x90(80)	84
DH Luft 480x90 (80)	480x90 (80)	DH/L/480x90(80)	210
DH Luft 650x90 (80)	650x90 (80)	DH/L/650x90(80)	292
DH Luft 810x90 (80)	810x90 (80)	DH/L/810x90(80)	370
DH Luft 980x90 (80)	980x90 (80)	DH/L/980x90(80)	442

Фронтальні вентиляційні решітки - розмір 120			
назва	розмір	індекс	робоча площа (см²)
DH Luft 200x90 (120)	200x90 (120)	DH/L/200x90(120)	92
DH Luft 480x90 (120)	480x90 (120)	DH/L/480x90(120)	321
DH Luft 650x90 (120)	650x90 (120)	DH/L/650x90(120)	322
DH Luft 810x90 (120)	810x90 (120)	DH/L/810x90(120)	408
DH Luft 980x90 (120)	980x90 (120)	DH/L/980x90(120)	499

Кутові вентиляційні решітки - розмір 80			
назва	розмір	індекс	робоча площа (см²)
DH Luft narożny prawy 400x740x90 (80)	400x740x90 (80)	DH/L/NP/400x740x90(80)	462
DH Luft narożny lewy 740x400x90 (80)	740x400x90 (80)	DH/L/NL/740x400x90(80)	462
DH Luft narożny prawy 400x910x90 (80)	400x910x90 (80)	DH/L/NP/400x910x90(80)	544
DH Luft narożny lewy 910x400x90 (80)	910x400x90 (80)	DH/L/NL/910x400x90(80)	544
DH Luft narożny prawy 470x740x90 (80)	470x740x90 (80)	DH/L/NP/470x740x90(80)	496
DH Luft narożny lewy 740x470x90 (80)	740x470x90 (80)	DH/L/NL/740x470x90(80)	496
DH Luft narożny prawy 540x810x90 (80)	540x810x90 (80)	DH/L/NP/540x810x90(80)	564
DH Luft narożny lewy 810x540x90 (80)	810x540x90 (80)	DH/L/NL/810x540x90(80)	564
DH Luft narożny prawy 540x980x90 (80)	540x980x90 (80)	DH/L/NP/540x980x90(80)	646
DH Luft narożny lewy 980x540x90 (80)	980x540x90 (80)	DH/L/NL/980x540x90(80)	646

Кутові вентиляційні решітки - розмір 120			
назва	розмір	індекс	робоча площа (см²)
DH Luft narożny prawy 400x740x90 (120)	400x740x90 (120)	DH/L/NP/400x740x90(120)	515
DH Luft narożny lewy 740x400x90 (120)	740x400x90 (120)	DH/L/NL/740x400x90(120)	515
DH Luft narożny prawy 400x910x90 (120)	400x910x90 (120)	DH/L/NP/400x910x90(120)	615
DH Luft narożny lewy 910x400x90 (120)	910x400x90 (120)	DH/L/NL/910x400x90(120)	615
DH Luft narożny prawy 470x740x90 (120)	470x740x90 (120)	DH/L/NP/470x740x90(120)	556
DH Luft narożny lewy 740x470x90 (120)	740x470x90 (120)	DH/L/NL/740x470x90(120)	556
DH Luft narożny prawy 540x810x90 (120)	540x810x90 (120)	DH/L/NP/540x810x90(120)	638
DH Luft narożny lewy 810x540x90 (120)	810x540x90 (120)	DH/L/NL/810x540x90(120)	638
DH Luft narożny prawy 540x980x90 (120)	540x980x90 (120)	DH/L/NP/540x980x90(120)	737
DH Luft narożny lewy 980x540x90 (120)	980x540x90 (120)	DH/L/NL/980x540x90(120)	737

Прикладові значення робочої площі на вході і виході повітря			
Назва камінної топки	Потужність в кВт	Мінімальна поверхня входу повітря в см²	Мінімальна площа виходу повітря в см²
Defro Home Intra XSM	8	400	560
Defro Home Intra SM / SM G / SM T / SM T G	10	500	700
Defro Home Intra ME / ME G / ME T / ME T G	13	650	910
Defro Home Intra LA / LA G / LA T / LA T G	16	800	1120
Defro Home Intra XSM BL / BP MINI	8	400	560
Defro Home Intra SM BL / BP MINI	10	500	700
Defro Home Intra SM BL / BP	10	500	700
Defro Home Intra ME BL / BP	13	650	910
Defro Home Intra XSM BL / BP MINI G	8	400	560
Defro Home Intra SM BL / BP MINI G	10	500	700
Defro Home Intra SM BL / BP G	10	500	700
Defro Home Intra ME BL / BP G	13	650	910
Defro Home Intra SM C	10	500	700
Defro Home Intra XSM C G	8	400	560
Defro Home Intra SM C G	10	500	700
Defro Home Intra ME C G	13	650	910
Defro Home Intra SM SLIM / SM SLIM G	6	300	420
Defro Home Intra ME SLIM / ME SLIM G	8	400	560
Defro Home Intra SM BL SLIM / BP SLIM	6	300	420
Defro Home Intra ME BL SLIM / BP SLIM	8	400	560
Defro Home Intra SM BL G SLIM/ BP G SLIM	6	300	420
Defro Home Intra ME BL G SLIM / BP G SLIM	8	400	560
Defro Home Impuls SM / SM G	8	400	560
Defro Home Impuls ME / ME G	10	500	700
Defro Home Impuls SM BL / BP	8	400	560
Defro Home Impuls ME BL / BP	10	500	700
Defro Home Impuls SM BL / BP G	8	400	560
Defro Home Impuls ME BL / BP G	10	500	700
Defro Home Portal ME / ME G	12	600	840

Акумуляція тепла Thermoblock

для серії Defro Home Intra і Intra Slim

Для всіх, хто бажає максимально збільшити рекуперацію тепла від свого каміна, пропонуємо наше рішення - THERMOBLOCK. Новим користувачам камінів наше рішення дозволить насолоджуватися своїм екологічним джерелом опалення, що випромінює «здорове» тепло.

Матеріал, з якого виготовлений THERMOBLOCK, забезпечить оптимальне використання потужності камінної топки та розподіл теплової енергії на більш тривалий період часу. Удосконалена система монтажних кронштейнів і термоблоків дозволяє здійснити їх вибір відповідно до специфіки опалювального приміщення.

Головні переваги:

- максимальна рекуперація тепла від димових
- газіваторська рецептура складу шамотних блоків THERMOBLOCK (тепловіддача триває також після загасання полум'я в камінній топці)
- запатентований матеріал теплоакуючих блоків з відмінними параметрами теплозбереження і теплопровідності
- не пилить, не виділяє жодних запахів та шкідливих хімічних випарів
- можливість хорошої придатності для насаджень відповідно до вимог замовника
- допомога в оптимізації потужності та ефективності камінної топки
- ідеально підібрані насадки, не вимагають обробки
- збільшення теплової потужності каміна
- максимальна рекуперація тепла конвекцією з топки каміна



Модель / Пропоноване кількість термоблоків	Пропонована кількість задніх термоблоків	Пропонована кількість бічних термоблоків
Defro Home Intra XSM	1	2
Defro Home Intra SM	2	2
Defro Home Intra ME	2	2
Defro Home Intra LA	3	2
Defro Home Intra XSM BP/BL MINI	1	1
Defro Home Intra SM BP/BL MINI	2	1
Defro Home Intra SM BP/BL	2	1
Defro Home Intra ME BP/BL	2	1
Defro Home Intra SM G	1	-
Defro Home Intra ME G	2	-
Defro Home Intra LA G	3	-
Defro Home Intra XLA G	4	-
Defro Home Intra XSM BP/BL MINI G	-	-
Defro Home Intra SM BP/BL MINI G	1	-
Defro Home Intra SM BP/BL G	1	-
Defro Home Intra ME BP/BL G	1	-
Defro Home Intra SM G	-	2
Defro Home Intra ME T	-	2
Defro Home Intra LA T	-	2
Defro Home Intra XSM C	1	-
Defro Home Intra SM C	2	-
Defro Home Intra SM SLIM	2	2
Defro Home Intra ME SLIM	2	2
Defro Home Intra SM BP/BL SLIM	1	1
Defro Home Intra ME BP/BL SLIM	2	1
Defro Home Intra SM BP/BL SLIM G	1	-
Defro Home Intra ME BP/BL SLIM G	1	-
Defro Home Intra SM SLIM G	2	-
Defro Home Intra ME SLIM G	2	-

Модель / Доступність оснащення	1. трафаретний друк blackline	2. Чорна ручка	3. Чорний керамітон	4. Подвійне скло	5. Ручка з іншого боку	6. Знімна ручка для гільйотинного механізму	7. Знімна ручка для гільйотинного механізму - за додаткову плату
Defro Home Intra XSM	стандарт	✓	✓	✓	✓	-	-
Defro Home Intra SM / SM G	стандарт	✓	✓	✓	✓	✓	✓
Defro Home Intra ME / ME G	стандарт	✓	✓	✓	✓	✓	✓
Defro Home Intra LA / LA G	стандарт	✓	✓	✓	✓	-	-
Defro Home Intra XLA G	стандарт	✓	✓	-	-	✓	✓
Defro Home Intra XSM BL/BP MINI	стандарт	✓	✓	-	✓	-	-
Defro Home Intra SM BL / BP MINI	стандарт	✓	✓	-	✓	-	-
Defro Home Intra SM BL /BP	стандарт	✓	✓	-	✓	-	-
Defro Home Intra ME BL /BP	стандарт	✓	✓	-	✓	-	-
Defro Home Intra XSM BL/BP MINI G	стандарт	✓	✓	-	-	✓	✓
Defro Home Intra SM BL / BP G MINI	стандарт	✓	✓	-	✓	✓	✓
Defro Home Intra SM BL /BP G	стандарт	✓	✓	-	✓	✓	✓
Defro Home Intra ME BL / BP G	стандарт	✓	✓	-	-	-	-
Defro Home Intra XSM C	стандарт	-	✓	-	✓	-	-
Defro Home Intra SM C	стандарт	✓	✓	-	✓	-	-
Defro Home Intra XSM C G	стандарт	✓	✓	-	-	✓	✓
Defro Home Intra SM C G	стандарт	✓	✓	-	-	✓	✓
Defro Home Intra ME C G	стандарт	✓	✓	-	-	✓	✓
Defro Home Intra SM T	стандарт	✓	✓	✓	✓	-	-
Defro Home Intra ME T	стандарт	✓	✓	✓	✓	-	-
Defro Home Intra LA T	стандарт	✓	✓	✓	✓	-	-
Defro Home Intra SM T G	стандарт	✓	✓	✓	-	✓	✓
Defro Home Intra ME T G	стандарт	✓	✓	✓	-	✓	✓
Defro Home Intra LA T G	стандарт	✓	✓	✓	-	✓	✓
Defro Home Intra XSM C G ver. COMPACT 1	стандарт	-	-	-	-	-	-
Defro Home Intra SM SLIM / SM SLIM G	стандарт	✓	✓	✓	✓	✓	✓
Defro Home Intra ME SLIM /ME SLIM G	стандарт	✓	✓	✓	✓	✓	✓
Defro Home Intra SM BL SLIM /BP SLIM	стандарт	✓	✓	-	✓	-	-
Defro Home Intra SM BL G/ BP SLIM G	стандарт	✓	✓	-	-	✓	✓
Defro Home Intra ME BL SLIM /BP SLIM	стандарт	✓	✓	-	✓	-	-
Defro Home Intra ME BL SLIM G / BP SLIM G	стандарт	✓	✓	-	-	✓	✓
Defro Home Impuls SM	✓	✓	-	-	✓	-	-
Defro Home Impuls ME	✓	-	-	-	✓	-	-
Defro Home Impuls SM BL /BP	✓	-	-	-	✓	-	-
Defro Home Impuls ME BL /BP	✓	-	-	-	✓	-	-
Defro Home Portal ME	-	✓	-	✓	✓	-	-
Defro Home Portal ME G	-	✓	-	✓	-	✓	✓

камінні топки з водяним контуром

Камінні топки DEFRO HOME з водяним контуром - це результат багаторічного досвіду роботи з опалювальною технікою. Камінні топки можуть працювати автономно в системі опалення відкритого типу або взаємодіяти з іншими опалювальними приладами в системі опалення закритого типу. Крім того, камінні топки можна використовувати для підігріву холодної води.

Моделі камінних топок з водяним контуром:

1. Серія Defro Home

- Камінні топки з водяним контуром з фронтальним склом і бічним відкриванням дверцят
- Камінні топки з водяним контуром з боковим склом і бічним відкриванням дверцят
- Камінні топки з водяним контуром з фронтальним склом і вертикальним підйомом дверцят
- Камінні топки з водяним контуром з боковим склом і вертикальним підйомом дверцят

2. Серія Defro Home Navi

- Камінні топки з водяним контуром з фронтальним склом і бічним відкриванням дверцят
- Камінні топки з водяним контуром з фронтальним склом і вертикальним підйомом дверцят



DEFRO HOME RIVA SM BL SHORT

Серія Defro Home Riva

Серія RIVA- це камінні топки з водяною сорочкою (водяним контуром), яка знаходиться лише у верхній частині каміна, що гарантує бездоганний комфорт спалювання палива. Лінія відрізняється більш низьким розташуванням фронтального або кутового скла і панорамним оглядом полум'я, також з механізмом відкриття типу гільйотини (G) або з вертикальним відкриванням дверцят (UP).

Моделі камінних топок серії Defro Home Riva:

1. Камінні топки з водяним контуром з фронтальним склом і бічним відкриванням дверцят:

- Defro Home Riva SM SHORT
- Defro Home Riva ME SHORT
- Defro Home Riva LA SHORT

2. Камінні топки з водяним контуром з боковим склом і бічним відкриванням дверцят:

- Defro Home Riva SM BL / BP SHORT
- Defro Home Riva ME BL / BP SHORT

3. Камінні топки з водяним контуром з фронтальним склом і вертикальним відкриттям дверцят:

- Defro Home Riva SM G SHORT
- Defro Home Riva ME G SHORT
- Defro Home Riva LA G SHORT

4. Камінні топки з водяним контуром з боковим склом і вертикальним відкриттям дверцят:

- Defro Home Riva SM BL / BP G SHORT
- Defro Home Riva ME BL / BP G SHORT



DEFRO HOME RIVA LA G SHORT

Серія Defro Home Riva

1. Камінні топки з водяним контуром з фронтальним склом і бічним відкриванням дверцят



DEFRO HOME RIVA SM SHORT



DEFRO HOME RIVA SM SHORT

Номинальна потужність	16 кВт
Діапазон потужності	6,4-19,2 кВт
Теплова потужність водяного контуру	8 кВт
Клас енергоефективності	A+
Діаметр димового борова	200 мм
Коефіцієнт корисної дії	88 %
Температура димових газів	192°C
Максимальна довжина полін	500 мм
Маса	~308 кг

ДОДАТКОВЕ ОСНАЩЕННЯ

- Чорний керамітон
- Ручка з іншого боку
- Чорна ручка
- Подвійне скло

ГАБАРИТНІ РОЗМІРИ:

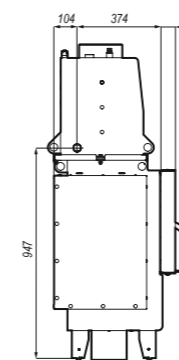
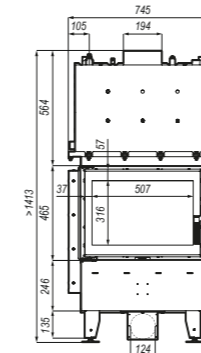

DEFRO HOME RIVA ME SHORT

Номинальна потужність	19 кВт
Діапазон потужності	7,6-22,8 кВт
Теплова потужність водяного контуру	9 кВт
Клас енергоефективності	A+
Діаметр димового борова	200 мм
Коефіцієнт корисної дії	81 %
Температура димових газів	274°C
Максимальна довжина полін	700 мм
Маса	~351 кг

ДОДАТКОВЕ ОСНАЩЕННЯ

- Чорний керамітон
- Ручка з іншого боку
- Чорна ручка
- Подвійне скло

ГАБАРИТНІ РОЗМІРИ:

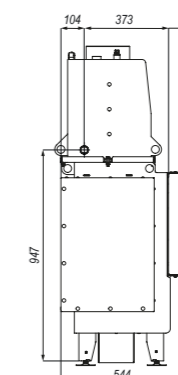
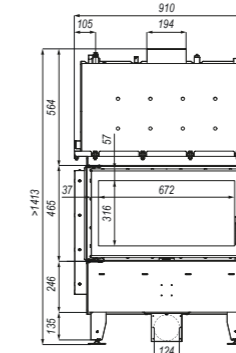

DEFRO HOME RIVA LA SHORT

Номинальна потужність	22 кВт
Діапазон потужності	8,8-26,4 кВт
Теплова потужність водяного контуру	12 кВт
Клас енергоефективності	A
Діаметр димового борова	200 мм
Коефіцієнт корисної дії	80,1 %
Температура димових газів	289°C
Максимальна довжина полін	850 мм
Маса	~413 кг

ДОДАТКОВЕ ОСНАЩЕННЯ

- Чорний керамітон
- Ручка з іншого боку
- Чорна ручка
- Подвійне скло

ГАБАРИТНІ РОЗМІРИ:

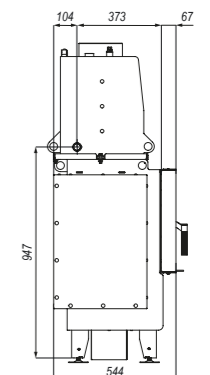
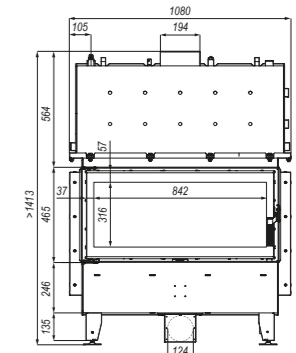

Серія Defro Home Riva

2. Камінні топки з водяним контуром з боковим склом і бічним відкриванням дверцят



DEFRO HOME RIVA ME BL SHORT



DEFRO HOME RIVA SM BP / BL SHORT

Номинальна потужність	16 кВт
Діапазон потужності	6,4-19,2 кВт
Теплова потужність водяного контуру	8 кВт
Клас енергоефективності	A+
Діаметр димового борова	200 мм
Коефіцієнт корисної дії	88 %
Температура димових газів	192°C
Максимальна довжина полін	500 мм
Маса	~318 кг

ДОДАТКОВЕ ОСНАЩЕННЯ

- Чорний керамітон
- Чорна ручка
- Ручка з іншого боку

ГАБАРИТНІ РОЗМІРИ:

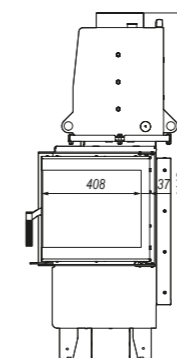
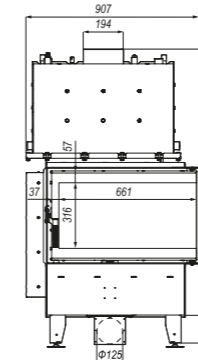

DEFRO HOME RIVA ME BP / BL SHORT

Номинальна потужність	19 кВт
Діапазон потужності	7,6-22,8 кВт
Теплова потужність водяного контуру	9 кВт
Клас енергоефективності	A+
Діаметр димового борова	200 мм
Коефіцієнт корисної дії	81 %
Температура димових газів	274°C
Максимальна довжина полін	700 мм
Маса	~354 кг

ДОДАТКОВЕ ОСНАЩЕННЯ

- Чорний керамітон
- Чорна ручка
- Ручка з іншого боку

ГАБАРИТНІ РОЗМІРИ:

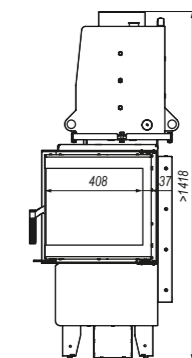
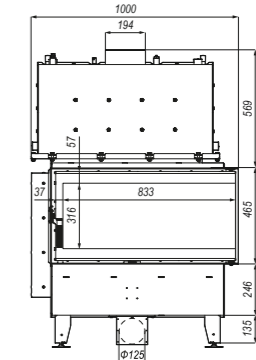

Серія Defro Home Riva

3. Камінні топки з водяним контуром з фронтальним склом і вертикальним відкриттям дверцят



DEFRO HOME RIVA LA G SHORT



DEFRO HOME RIVA SM G SHORT

Номинальна потужність	16 кВт
Діапазон потужності	6,4-19,2 кВт
Теплова потужність водяного контуру	8 кВт
Клас енергоефективності	A+
Діаметр димового борова	200 мм
Коефіцієнт корисної дії	88 %
Температура димових газів	192°C
Максимальна довжина полін	500 мм
Маса	~347 кг

ДОДАТКОВЕ ОСНАЩЕННЯ

- Чорний керамітон
- Знімна ручка для гільйотинного механізму
- Чорна ручка
- Подвійне скло

ГАБАРИТНІ РОЗМІРИ:

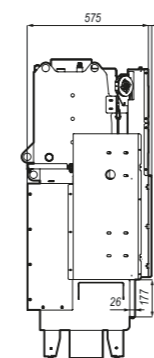
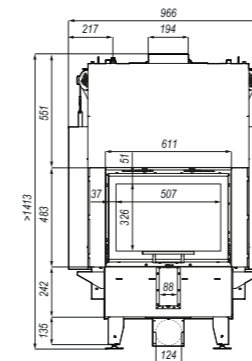

DEFRO HOME RIVA ME G SHORT

Номинальна потужність	19 кВт
Діапазон потужності	7,6-22,8 кВт
Теплова потужність водяного контуру	9 кВт
Клас енергоефективності	A+
Діаметр димового борова	200 мм
Коефіцієнт корисної дії	81 %
Температура димових газів	274°C
Максимальна довжина полін	700 мм
Маса	~387 кг

ДОДАТКОВЕ ОСНАЩЕННЯ

- Чорний керамітон
- Знімна ручка для гільйотинного механізму
- Чорна ручка
- Подвійне скло

ГАБАРИТНІ РОЗМІРИ:

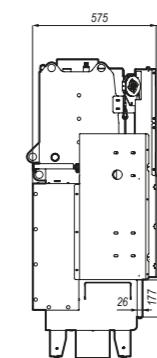
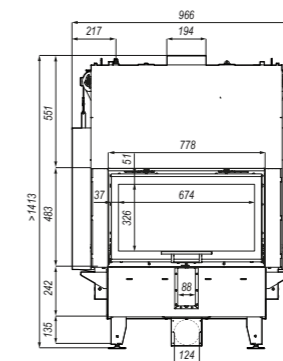

DEFRO HOME RIVA LA G SHORT

Номинальна потужність	22 кВт
Діапазон потужності	8,8-26,4 кВт
Теплова потужність водяного контуру	12 кВт
Клас енергоефективності	A
Діаметр димового борова	200 мм
Коефіцієнт корисної дії	80,1 %
Температура димових газів	289°C
Максимальна довжина полін	850 мм
Маса	~459 кг

ДОДАТКОВЕ ОСНАЩЕННЯ

- Чорний керамітон
- Знімна ручка для гільйотинного механізму
- Чорна ручка
- Подвійне скло

ГАБАРИТНІ РОЗМІРИ:

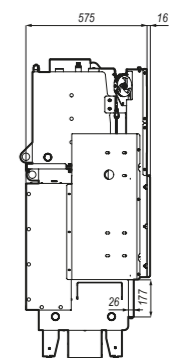
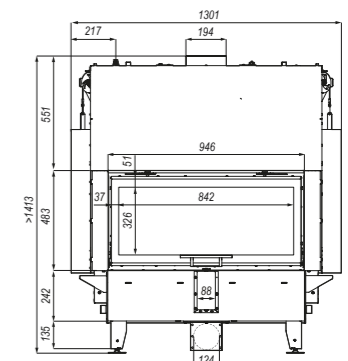

Серія Defro Home Riva

4. Камінні топки з водяним контуром з боковим склом і вертикальним відкриттям дверцят



DEFRO HOME RIVA ME BP G SHORT



DEFRO HOME RIVA SM BP / BL G SHORT

Номинальна потужність	16 кВт
Діапазон потужності	6,4-19,2 кВт
Теплова потужність водяного контуру	8 кВт
Клас енергоефективності	A+
Діаметр димового борова	200 мм
Коефіцієнт корисної дії	88 %
Температура димових газів	192°C
Максимальна довжина полін	500 мм
Маса	~385 кг

ДОДАТКОВЕ ОСНАЩЕННЯ

- Чорний керамітон
- Чорна ручка
- Знімна ручка для гільйотинного механізму

ГАБАРИТНІ РОЗМІРИ:

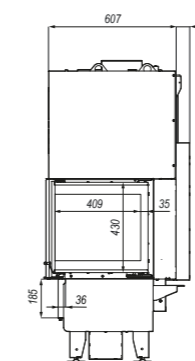
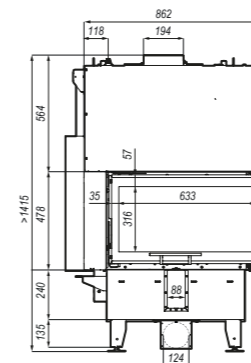

DEFRO HOME RIVA ME BP / BL G SHORT

Номинальна потужність	19 кВт
Діапазон потужності	7,6-22,8 кВт
Теплова потужність водяного контуру	9 кВт
Клас енергоефективності	A+
Діаметр димового борова	200 мм
Коефіцієнт корисної дії	81 %
Температура димових газів	274°C
Максимальна довжина полін	700 мм
Маса	~432 кг

ДОДАТКОВЕ ОСНАЩЕННЯ

- Чорний керамітон
- Чорна ручка
- Знімна ручка для гільйотинного механізму

ГАБАРИТНІ РОЗМІРИ:

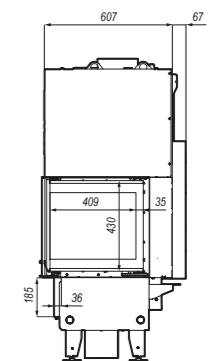
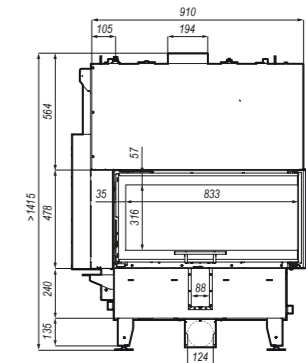

Серія Defro Home Navi

Серія NAVI - це економні камінні топки, призначені для екологічного, інтенсивного обігріву приміщень. У конструкціях ліній NAVI використана водяній системі, розташованій з боків та у верхній частині камінної топки. Завдяки такому рішенню, камінні топки цієї лінії відрізняються високою енергоефективністю та збільшеним накопиченням тепла у водяному контурі.

Моделі камінних топок серії Defro Home Navi:

1. Камінні топки з водяним контуром з фронтальним склом і бічним відкриванням дверцят:
 - Defro Home Navi SM
 - Defro Home Navi ME
2. Камінні топки з водяним контуром з фронтальним склом і вертикальним відкриттям дверцят:
 - Defro Home Navi SM G
 - Defro Home Navi ME G



DEFRO HOME NAVI ME

Серія Defro Home Navi

1. Камінні топки з водяним контуром з фронтальним склом і бічним відкриванням дверцят



DEFRO HOME NAVI SM



DEFRO HOME NAVI SM

Номинальна потужність	14 кВт
Діапазон потужності	5,6-16,8 кВт
Теплова потужність водяного контуру	10 кВт
Клас енергоефективності	A+
Діаметр димового борова	200 мм
Коефіцієнт корисної дії	83,4 %
Температура димових газів	197°C
Максимальна довжина полін	500 мм
Маса	~287 кг

ДОДАТКОВЕ ОСНАЩЕННЯ

- Чорний керамітон
- Чорна ручка
- Ручка з іншого боку
- Подвійне скло

ГАБАРИТНІ РОЗМІРИ:

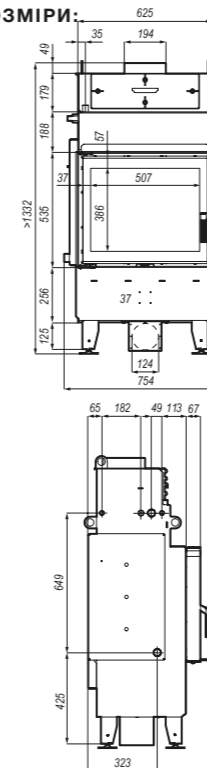

DEFRO HOME NAVI ME

Номинальна потужність	17 кВт
Діапазон потужності	6,8-20,4 кВт
Теплова потужність водяного контуру	10 кВт
Клас енергоефективності	A+
Діаметр димового борова	200 мм
Коефіцієнт корисної дії	83,9 %
Температура димових газів	186°C
Максимальна довжина полін	700 мм
Маса	~336 кг

ДОДАТКОВЕ ОСНАЩЕННЯ

- Чорний керамітон
- Чорна ручка
- Ручка з іншого боку
- Подвійне скло

ГАБАРИТНІ РОЗМІРИ:

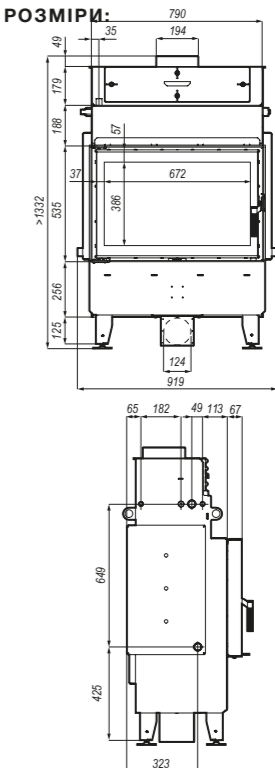

Серія Defro Home Navi

2. Камінні топки з водяним контуром з фронтальним склом і вертикальним відкриттям дверцят



DEFRO HOME NAVI SM G



DEFRO HOME NAVI SM G

Номинальна потужність
Діапазон потужності
Теплова потужність водяного контуру
Клас енергоефективності
Діаметр димового борова
Коефіцієнт корисної дії
Температура димових газів
Максимальна довжина полін
Маса

14 кВт
5,6-16,8 кВт
10 кВт
A+
200 мм
83,4 %
197°C
500 мм
~338 кг

ДОДАТКОВЕ ОСНАЩЕННЯ

- Чорний керамітон
- Чорна ручка
- Знімна ручка для гільйотинного механізму
- Подвійне скло

ГАБАРИТНІ РОЗМІРИ:

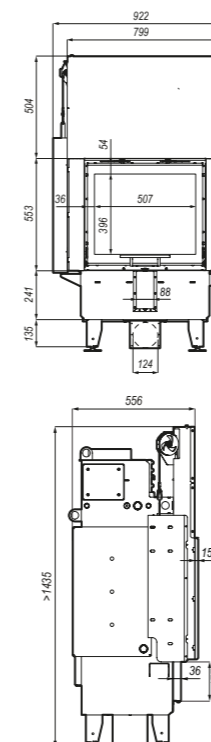

DEFRO HOME NAVI ME G

Номинальна потужність
Діапазон потужності
Теплова потужність водяного контуру
Клас енергоефективності
Діаметр димового борова
Коефіцієнт корисної дії
Температура димових газів
Максимальна довжина полін
Маса

17 кВт
6,8-20,4 кВт
10 кВт
A+
200 мм
83,9 %
186°C
700 мм
~387 кг

ДОДАТКОВЕ ОСНАЩЕННЯ

- Чорний керамітон
- Чорна ручка
- Знімна ручка для гільйотинного механізму
- Подвійне скло

ГАБАРИТНІ РОЗМІРИ:

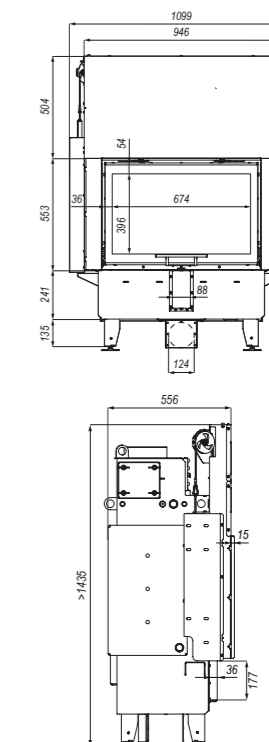

Фронтальні рамки

камінні топки з водяним контуром

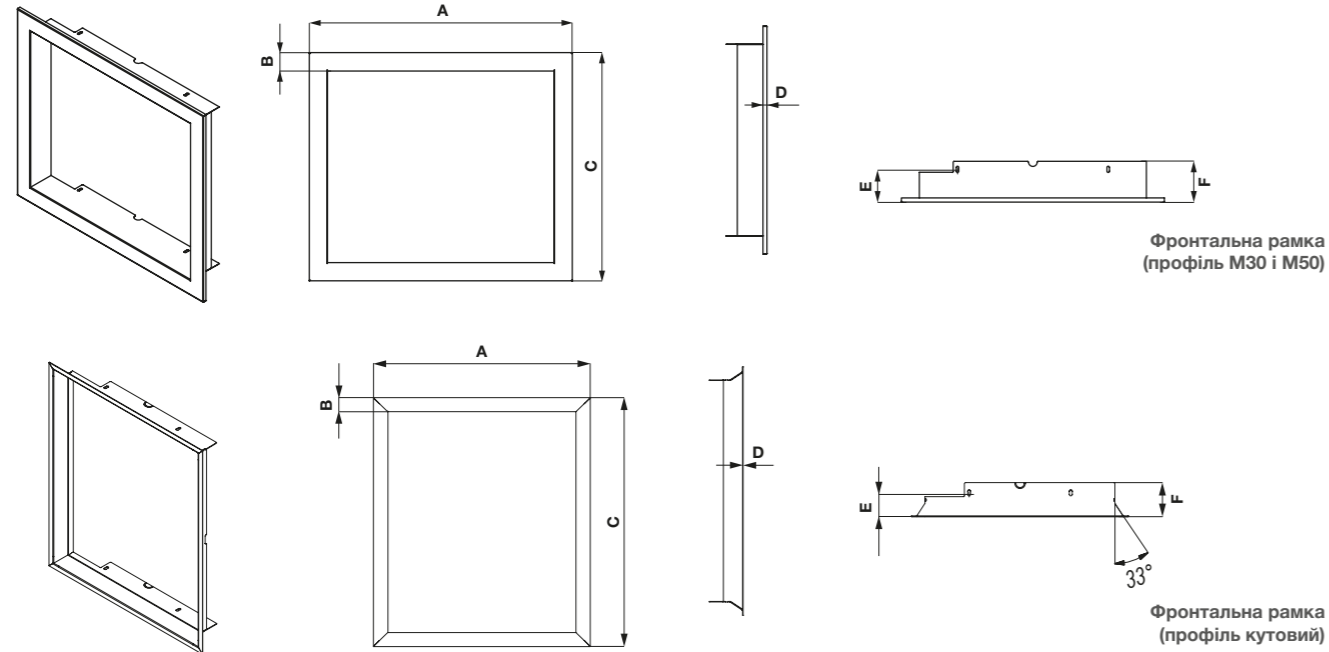

бічні рамки

камінні топки з водяним контуром

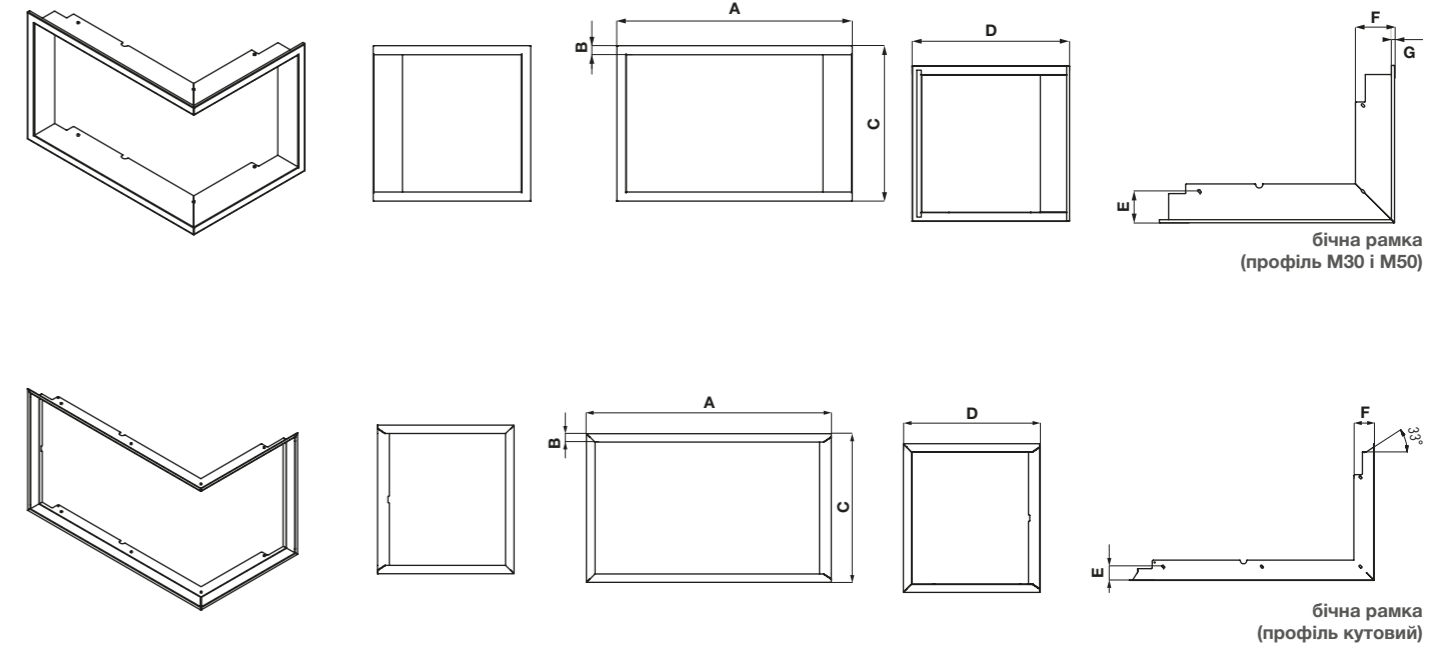

Технічна специфікація камінної топки				Розміри вказані в мм					
назва камінної топки	фланець	глибока	назва	A	B	C	D	E	F
Defro Home Riva SM SHORT	M30	глибока	RI_SM.SH.MASKOWN.30.GŁ	676	30	511	10	86	111
	M50	глибока	RI_SM.SH.MASKOWN.50.GŁ	716	50	551	11	86	111
	M30	пластина	RI_SM.SH.MASKOWN.30.PL	676	30	511	10	24	51
	M50	пластина	RI_SM.SH.MASKOWN.50.PL	716	50	551	10	24	51
	кутовий	глибока	RI_SM.MASKOWN.KAT.GŁ	681	33	516	2	80	108
Defro Home Riva ME SHORT	M30	глибока	RI_ME.SH.MASKOWN.30.GŁ	841	30	511	10	86	111
	M50	глибока	RI_ME.SH.MASKOWN.50.GŁ	881	50	551	10	85	111
	M30	пластина	RI_ME.SH.MASKOWN.30.PL	841	30	511	10	26	51
	M50	пластина	RI_ME.SH.MASKOWN.50.PL	881	50	551	10	26	51
	кутовий	глибока	RI_ME.SH.MASKOWN.KAT.GŁ	846	33	516	2	80	108
Defro Home Riva LA SHORT	M30	глибока	RI_LA.SH.MASKOWN.30.GŁ	1011	30	511	11	86	111
	M50	глибока	RI_LA.SH.MASKOWN.50.GŁ	1051	50	551	10	86	111
	M30	пластина	RI_LA.SH.MASKOWN.30.PL	1011	30	511	10	24	51
	M50	пластина	RI_LA.SH.MASKOWN.50.PL	1051	50	551	11	24	51
	кутовий	глибока	RI_LA.SH.MASKOWN.KAT.GŁ	1016	33	516	2	80	108
Defro Home Riva SM G SHORT	M30	-	RI_SM.G.SH.MASKOWN.30	660,5	30	535	11	54,5	142,5
	M50	-	RI_SM.G.SH.MASKOWN.50	700,5	50	575	11	54,5	142,5
Defro Home Riva ME G SHORT	M30	-	RI_ME.G.SH.MASKOWN.30	827,5	30	535	11	54,5	142,5
	M50	-	RI_ME.G.SH.MASKOWN.50	867,5	50	575	11	54,5	142,5
Defro Home Riva LA G SHORT	M30	-	RI_LA.G.SH.MASKOWN.30	995,5	30	535	11	54,5	142,5
	M50	-	RI_LA.G.SH.MASKOWN.50	1035,5	50	575	11	54,5	142,5
Defro Home Navi SM	M30	глибока	PR_SM.MASKOWN.30.GŁ	676	30	581	11	86	111
	M50	глибока	PR_SM.MASKOWN.50.GŁ	716	50	621	10	86	111
	M30	пластина	PR_SM.MASKOWN.30.PL	676	30	581	10	25	51
	M50	пластина	PR_SM.MASKOWN.50.PL	716	50	621	10	25	51
	кутовий	глибока	PR_SM.MASKOWN.KAT.W.GŁ	681	33	586	2	80	107
Defro Home Navi ME	M30	глибока	PR_ME.MASKOWN.30.GŁ	841	30	581	10	86	111
	M50	глибока	PR_ME.MASKOWN.50.GŁ	881	50	621	10	86	111
	M30	пластина	PR_ME.MASKOWN.30.PL	841	30	581	10	26	51
	M50	пластина	PR_ME.MASKOWN.50.PL	881	50	621	10	26	51
	кутовий	глибока	PR_ME.MASKOWN.KAT.W.GŁ	846	33	586	2	88	107
Defro Home Navi SM G	M30	глибока	PR_SM.G.MASKOWN.30.GŁ	661	30	604	10	151	125
	M50	глибока	PR_SM.G.MASKOWN.50.GŁ	701	50	644	10	151	125
	кутовий	глибока	PR_SM.G.MASKOWN.KAT	665	33	609	2	138	110
Defro Home Navi ME G	M30	глибока	PR_ME.G.MASKOWN.30.GŁ	828	30	604	10	151	124
	M50	глибока	PR_ME.G.MASKOWN.50.GŁ	868	50	644	10	151	124
	кутовий	глибока	PR_ME.G.MASKOWN.KAT	832	33	609	2	138	110

Технічна специфікація камінної топки				Розміри вказані в мм						
назва камінної топки	фланець	глибока	назва	A	B	C	D	E	F	G
Defro Home Riva SM BL / BP SHORT	M30	глибока	RI_SM.B.SH.MASKOWN.30.GŁ	842	30	511	587	100	128	10
	M50	глибока	RI_SM.B.SH.MASKOWN.50.GŁ	862	50	551	607	100	128	10
	M30	пластина	RI_SM.B.SH.MASKOWN.30.PL	765	30	511	510	24	51	10
	M50	пластина	RI_SM.B.SH.MASKOWN.50.PL	785	50	551	530	24	51	10
	кутовий	глибока	RI_SM.B.SH.MASKOWN.KAT.GŁ	835	33	516	580	92	121	2
	кутовий	пластина	RI_SM.B.SH.MASKOWN.KAT.PP	794	33	516	539	52	80	2
Defro Home Riva ME BL / BP SHORT	M30	глибока	RI_ME.B.SH.MASKOWN.30.GŁ	1012	30	511	587	100	128	10
	M30	пластина	RI_ME.B.SH.MASKOWN.30.PL	935	30	511	510	24	51	10
	M50	глибока	RI_ME.B.SH.MASKOWN.50.GŁ	1032	50	551	607	102	128	10
	M50	пластина	RI_ME.B.SH.MASKOWN.50.PL	955	50	551	530	24	51	10
	кутовий	глибока	RI_ME.B.SH.MASKOWN.KAT.GŁ	1006	33	516	580	92	121	2
	кутовий	пластина	RI_ME.B.SH.MASKOWN.KAT.PP	964	33	516	539	52	80	2
Defro Home Riva SM BL / BP G SHORT	M30	глибока	RI_SM.B.G.SH.MASKOWN.30.GŁ	849	30	529	593	71,5	142,5	10
	M50	глибока	RI_SM.B.G.SH.MASKOWN.50.GŁ	869	50	569	615	71,5	142,5	10
	M30	пластина	RI_SM.B.G.SH.MASKOWN.30.PL	840	30	529	582	63	134	10
	M50	пластина	RI_SM.B.G.SH.MASKOWN.50.PL	860	50	569	605	63	134	10
	кутовий	глибока	RI_SM.B.G.SH.MASKOWN.KAT.GŁ	842	34	534	587	62	132	2
	кутовий	пластина	RI_SM.B.G.SH.MASKOWN.KAT.PP	829	33	534	574	48,5	119	2
Defro Home Riva ME BL / BP G SHORT	M30	глибока	RI_ME.B.G.SH.MASKOWN.30.GŁ	1016	30	530	593	71,5	142,5	10
	M30	пластина	RI_ME.B.G.SH.MASKOWN.30.PL	1007	30	530	585	63	134	10
	M50	глибока	RI_ME.B.G.SH.MASKOWN.50.GŁ	1036	50	570	613	71,5	142,5	10
	M50	пластина	RI_ME.B.G.SH.MASKOWN.50.PL	1027	50	570	605	63	134	10
	кутовий	глибока	RI_ME.B.G.SH.MASKOWN.KAT.GŁ	1009	33	534	587	62	132	2
	кутовий	пластина	RI_ME.B.G.SH.MASKOWN.KAT.PP	996	33	534	574	48,5	119	2

Додаткове оснащення

Модель / Доступність оснащення	1. трафаретний друк blackline	2. Чорна ручка	3. Чорний керамітон	4. Подвійне скло	5. Ручка з іншого боку	6. Знімна ручка для гільйотинного механізму	7. Знімна ручка для гільйотинного механізму - за додаткову плату
Defro Home Navi SM	стандарт	✓	✓	✓	✓	-	-
Defro Home Navi SM G	стандарт	✓	✓	✓	✓	✓	✓
Defro Home Navi ME	стандарт	✓	✓	✓	✓	✓	✓
Defro Home Navi ME	стандарт	✓	✓	✓	✓	-	-
Defro Home Riva SM	стандарт	✓	✓	-	-	✓	✓
Defro Home Riva SM G	стандарт	✓	✓	-	✓	-	-
Defro Home Riva ME	стандарт	✓	✓	-	✓	-	-
Defro Home Riva ME G	стандарт	✓	✓	-	✓	-	-
Defro Home Riva LA	стандарт	✓	✓	-	✓	✓	✓
Defro Home Riva LA G	стандарт	✓	✓	-	✓	✓	✓
Defro Home Riva SM BL / BP	стандарт	✓	✓	-	-	-	-
Defro Home Riva SM BL / BP G	стандарт	✓	✓	-	✓	-	-
Defro Home Riva ME BL / BP	стандарт	✓	✓	-	-	✓	✓
Defro Home Riva ME BL / BP G	стандарт	✓	✓	-	-	✓	✓

Автономні печі на дровах

Автономні печі DEFRO HOME - це ефективне рішення, яке можна використовувати для основного та допоміжного обігріву будинку. Широкий асортимент пропонується автономних печей, що відрізняються типом корпусу, рівнями потужності та виглядом і дизайном, дозволяє знайти ідеальний варіант для кожного приміщення.

Моделі автономних печей на дровах:

1. Серія Defro Home Orbis
 - Defro Home Orbis
 - Defro Home Orbis Top
 - Defro Home Orbis Log
2. Серія Defro Home Solum
 - Defro Home Solum
 - Defro Home Solum Top
 - Defro Home Solum Log
3. Defro Home Ignis і Defro Home Pico
4. Defro Home Oval і Defro Home Orti
5. Defro Home Quadrom
6. Defro Home Viva і Defro Home Cube Mini
7. Defro Home Ceres і Defro Home Orion





DEFRO HOME ORBIS



DEFRO HOME ORBIS TOP

Серія Defro Home Orbis



DEFRO HOME ORBIS

Номинальна потужність	9 кВт
Діапазон потужності	3,6-10,8 кВт
Клас енергоефективності	A
Діаметр димового борова	150 мм
Коефіцієнт корисної дії	75,5 %
Температура димових газів	310°C
Максимальна довжина полін	400 мм
Маса	~176 кг

ДОДАТКОВЕ ОСНАЦЕННЯ

- Чорний керамітон
- Колір (червоний, білий, золотий, коричневий, сірий)
- срібна ручка

ГАБАРИТНІ РОЗМІРИ:

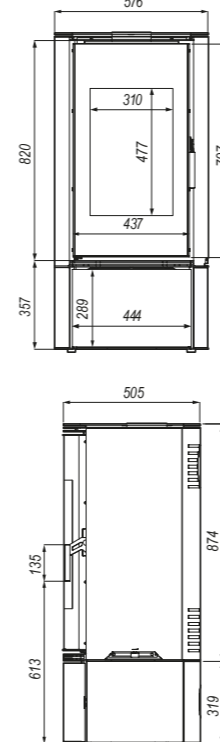

DEFRO HOME ORBIS TOP

Номинальна потужність	9 кВт
Діапазон потужності	3,6-10,8 кВт
Клас енергоефективності	A
Діаметр димового борова	150 мм
Коефіцієнт корисної дії	75,5 %
Температура димових газів	310°C
Максимальна довжина полін	400 мм
Маса	~174 кг

ДОДАТКОВЕ ОСНАЦЕННЯ

- Чорний керамітон
- Колір (червоний, білий, золотий, коричневий, сірий)
- срібна ручка

ГАБАРИТНІ РОЗМІРИ:

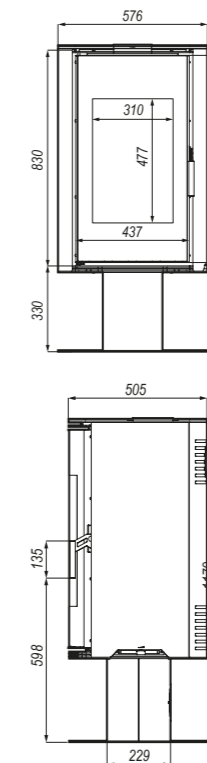

DEFRO HOME ORBIS LOG

Номинальна потужність	9 кВт
Діапазон потужності	3,6-10,8 кВт
Клас енергоефективності	A
Діаметр димового борова	150 мм
Коефіцієнт корисної дії	75,5 %
Температура димових газів	310°C
Максимальна довжина полін	400 мм
Маса	~172 кг

ДОДАТКОВЕ ОСНАЦЕННЯ

- Чорний керамітон
- Колір (червоний, білий, золотий, коричневий, сірий)
- срібна ручка

ГАБАРИТНІ РОЗМІРИ:

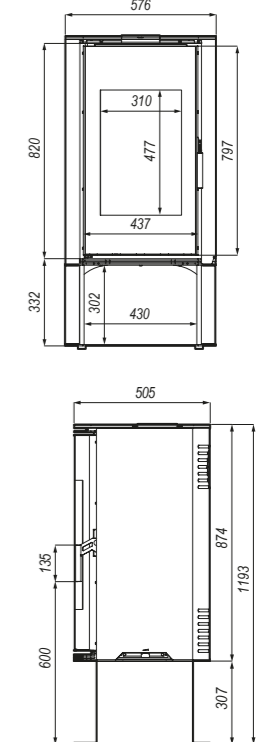

Серія Defro Home Solum



DEFRO HOME SOLUM LOG



DEFRO HOME SOLUM



DEFRO HOME SOLUM

Номинальна потужність	9 кВт
Діапазон потужності	3,6-10,8 кВт
Клас енергоефективності	A
Діаметр димового борова	150 мм
Коефіцієнт корисної дії	75,5 %
Температура димових газів	310°C
Максимальна довжина полін	400 мм
Маса	~157 кг

ДОДАТКОВЕ ОСНАЩЕННЯ

- Чорний керамітон
- Колір (червоний, білий, золотий, коричневий, сірий)
- срібна ручка

ГАБАРИТНІ РОЗМІРИ:

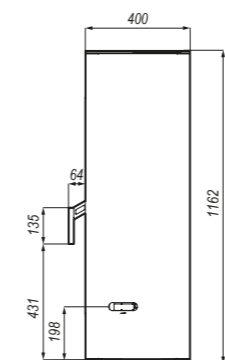
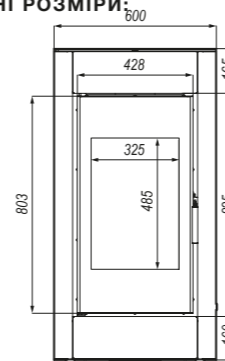

DEFRO HOME SOLUM TOP

Номинальна потужність	9 кВт
Діапазон потужності	3,6-10,8 кВт
Клас енергоефективності	A
Діаметр димового борова	150 мм
Коефіцієнт корисної дії	75,5 %
Температура димових газів	310°C
Максимальна довжина полін	400 мм
Маса	~161 кг

ДОДАТКОВЕ ОСНАЩЕННЯ

- Чорний керамітон
- Колір (червоний, білий, золотий, коричневий, сірий)
- срібна ручка

ГАБАРИТНІ РОЗМІРИ:

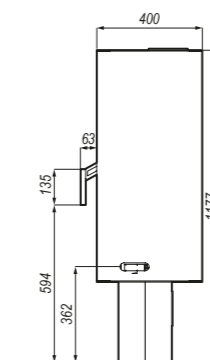
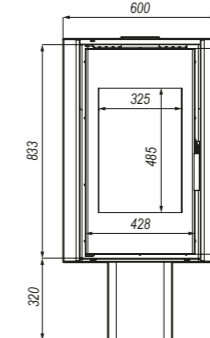

DEFRO HOME SOLUM LOG

Номинальна потужність	9 кВт
Діапазон потужності	3,6-10,8 кВт
Клас енергоефективності	A
Діаметр димового борова	150 мм
Коефіцієнт корисної дії	75,5 %
Температура димових газів	310°C
Максимальна довжина полін	400 мм
Маса	~165 кг

ДОДАТКОВЕ ОСНАЩЕННЯ

- Чорний керамітон
- Колір (червоний, білий, золотий, коричневий, сірий)
- срібна ручка

ГАБАРИТНІ РОЗМІРИ:

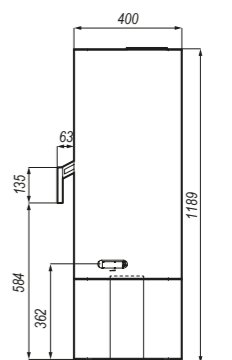
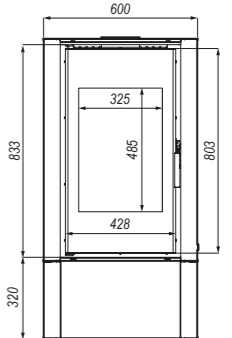



DEFRO HOME IGNIS



DEFRO HOME PICO

Defro Home Ignis / Defro Home Pico



DEFRO HOME IGNIS

Номинальна потужність
Діапазон потужності
Клас енергоефективності
Діаметр димового борова
Коефіцієнт корисної дії
Температура димових газів
Максимальна довжина полін
Маса

9 кВт
3,6-10,8 кВт
A
150 мм
75,5 %
310°C
400 мм
~152 кг

ДОДАТКОВЕ ОСНАЩЕННЯ

- Чорний керамітон
- Колір (червоний, білий, золотий, коричневий, сірий)
- срібна ручка

ГАБАРИТНІ РОЗМІРИ:

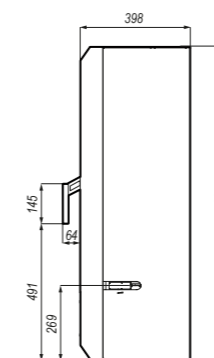
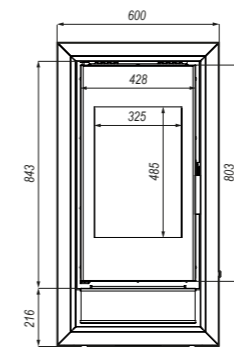

DEFRO HOME PICO

Номинальна потужність
Діапазон потужності
Клас енергоефективності
Діаметр димового борова
Коефіцієнт корисної дії
Температура димових газів
Максимальна довжина полін
Маса

6,6 кВт
2,6-7,9 кВт
A+
150 мм
82,5 %
250°C
400 мм
~100 кг

ДОДАТКОВЕ ОСНАЩЕННЯ

- Колір (червоний, білий, золотий, коричневий, сірий)
- срібна ручка

ГАБАРИТНІ РОЗМІРИ:

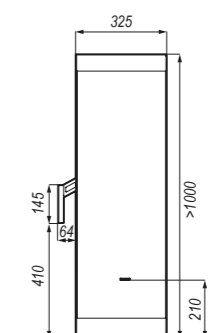
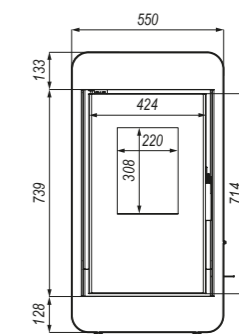



DEFRO HOME ORTI



DEFRO HOME OVAL

Defro Home Oval / Defro Home Orti



DEFRO HOME OVAL

Номинальна потужність
Діапазон потужності
Клас енергоефективності
Діаметр димового борова
Коефіцієнт корисної дії
Температура димових газів
Максимальна довжина полін
Маса

9 кВт
3,6-10,8 кВт
A
150 мм
75,5 %
310°C
400 мм
~175 кг

ДОДАТКОВЕ ОСНАЩЕННЯ

- Чорний керамітон
- Колір (червоний, білий, золотий, коричневий, сірий)
- срібна ручка

ГАБАРИТНІ РОЗМІРИ:

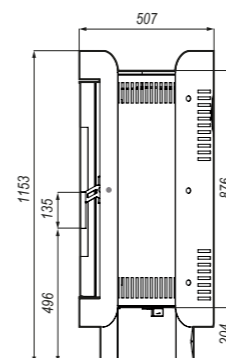
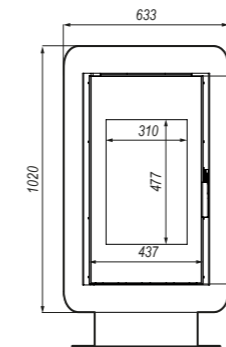

DEFRO HOME ORTI

Номинальна потужність
Діапазон потужності
Клас енергоефективності
Діаметр димового борова
Коефіцієнт корисної дії
Температура димових газів
Максимальна довжина полін
Маса

9 кВт
3,6-10,8 кВт
A
150 мм
75,5 %
310°C
400 мм
~170 кг

ДОДАТКОВЕ ОСНАЩЕННЯ

- Чорний керамітон
- Колір (червоний, білий, золотий, коричневий, сірий)
- срібна ручка

ГАБАРИТНІ РОЗМІРИ:

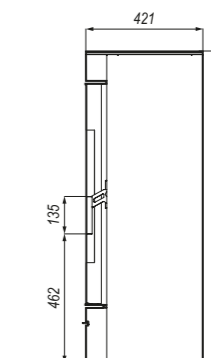
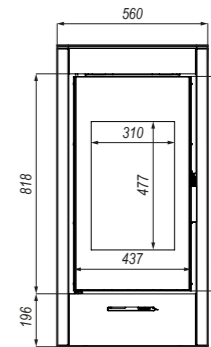

Defro Home Quadroom



DEFRO HOME QUADROOM

Номинальна потужність	9,6 кВт
Діапазон потужності	3,8-11,5 кВт
Клас енергоефективності	A
Діаметр димового борова	150 мм
Коефіцієнт корисної дії	80,2 %
Температура димових газів	252°C
Максимальна довжина полін	350 мм
Маса	~170 кг

ДОДАТКОВЕ ОСНАЩЕННЯ

- Чорний керамітон
- Колір (червоний, білий, золотий, коричневий, сірий)
- срібна ручка
- Ручка з іншого боку

ГАБАРИТНІ РОЗМІРИ:

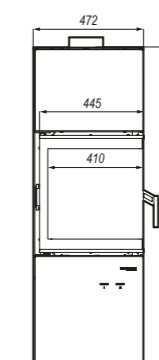
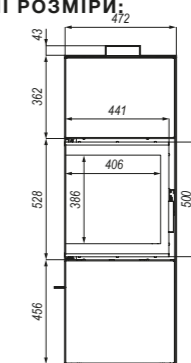

DEFRO HOME QUADROOM



DEFRO HOME VIVA



DEFRO HOME CUBE MINI

Defro Home Viva / Defro Home Cube Mini

незабаром в пропозиції



DEFRO HOME VIVA

Номинальна потужність
Діапазон потужності
Клас енергоефективності
Діаметр димового борова
Коефіцієнт корисної дії
Температура димових газів
Максимальна довжина полін
Маса

6,6 кВт
2,6-7,9 кВт
A+
150 мм
82,5 %
250°C
400 мм
~130 кг

ДОДАТКОВЕ ОСНАЩЕННЯ

- Колір (червоний, білий, золотий, коричневий, сірий)
- срібна ручка

ГАБАРИТНІ РОЗМІРИ:

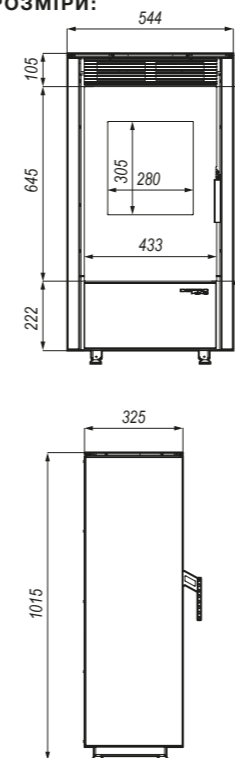

незабаром в пропозиції



DEFRO HOME CUBE MINI

Номинальна потужність
Діапазон потужності
Клас енергоефективності
Діаметр димового борова
Коефіцієнт корисної дії
Температура димових газів
Максимальна довжина полін
Маса

6,6 кВт
2,6-7,9 кВт
A+
150 мм
82,5 %
250°C
400 мм
~130 кг

ДОДАТКОВЕ ОСНАЩЕННЯ

- Колір (червоний, білий, золотий, коричневий, сірий)

ГАБАРИТНІ РОЗМІРИ:

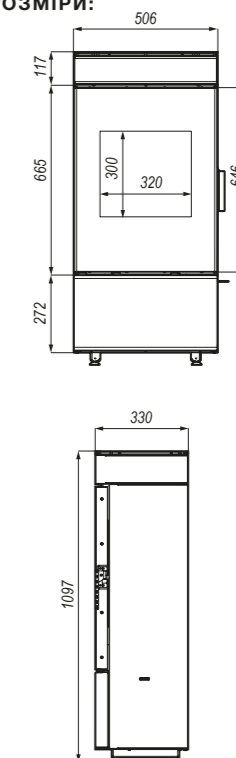



DEFRO HOME CERES



DEFRO HOME ORION

Defro Home Ceres / Defro Home Orion

незабаром в пропозиції



DEFRO HOME CERES

Номинальна потужність
Діапазон потужності
Клас енергоефективності
Діаметр димового борова
Коефіцієнт корисної дії
Температура димових газів
Максимальна довжина полін
Маса

6,6 кВт
2,6-7,9 кВт
A+
150 мм
82,5 %
250°C
400 мм
~130 кг

ДОДАТКОВЕ ОСНАЦЕННЯ

- Колір (червоний, білий, золотий, коричневий, сірий)
- срібна ручка

ГАБАРИТНІ РОЗМІРИ:

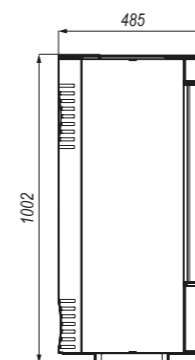
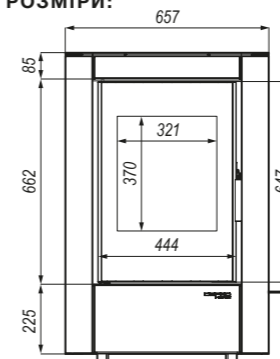

незабаром в пропозиції



DEFRO HOME ORION

Номинальна потужність
Діапазон потужності
Клас енергоефективності
Діаметр димового борова
Коефіцієнт корисної дії
Температура димових газів
Максимальна довжина полін
Маса

6,7 кВт
2,6-8 кВт
A+
150 мм
81,2 %
244°C
350 мм
~160 кг

ГАБАРИТНІ РОЗМІРИ:

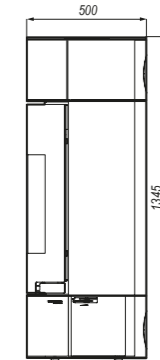
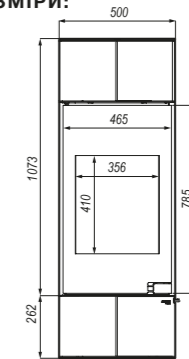

Додаткове оснащення



Колірна конфігурація



Модель / Доступність оснащення	1. Чорний керамітон	2. Срібна ручка
Defro Home Orbis	✓	✓
Defro Home Orbis Top	✓	✓
Defro Home Orbis Log	✓	✓
Defro Home Solum	✓	✓
Defro Home Solum Top	✓	✓
Defro Home Solum Log	✓	✓
Defro Home Ignis	✓	✓
Defro Home Orti	✓	✓
Defro Home Oval	✓	✓
Defro Home Orion	-	-
Defro Home Quadroom	✓	✓
Defro Home Pico	-	✓

Модель / Доступність колірних варіантів	чорний	коричневий	сірий	золотий	білий	червоний
Defro Home Orbis	стандарт	✓	✓	✓	✓	✓
Defro Home Orbis Top	стандарт	✓	✓	✓	✓	✓
Defro Home Orbis Log	стандарт	✓	✓	✓	✓	✓
Defro Home Solum	стандарт	✓	✓	✓	✓	✓
Defro Home Solum Top	стандарт	✓	✓	✓	✓	✓
Defro Home Solum Log	стандарт	✓	✓	✓	✓	✓
Defro Home Ignis	стандарт	✓	✓	✓	✓	✓
Defro Home Orti	стандарт	✓	✓	✓	✓	✓
Defro Home Oval	стандарт	✓	✓	✓	✓	✓
Defro Home Orion	стандарт	✓	✓	✓	✓	✓
Defro Home Quadroom	стандарт	✓	✓	✓	✓	✓
Defro Home Pico	стандарт	✓	✓	✓	✓	✓

Автономні пелетні печі

Пелетні печі від DEFRO HOME - це перш за все комфорт, зручність, дизайн та економія. Пристрої автономні до такої міри, що можуть працювати без втручання користувача протягом декількох годин, а також мають численні удосконалення, такі як можливість управління через Wi-Fi, автоматична система подачі палива або система гасіння.

1. Defro Home Mypell і Defro Home Mypell DGP
2. Defro Home SlimPell і Defro Home Airpell
3. Defro Home Omnipell і Defro Home Minipell
4. Defro Home Aquapell



DEFRO HOME MYPELL

Defro Home Mypell/ Defro Home Mypell DGP



DEFRO HOME MYPELL / MYPELL DGP

Номинальна потужність	9 кВт
Діапазон потужності	3,6-10,8 кВт
Клас енергоефективності	A+
Діаметр димового борова	80 мм
Коефіцієнт корисної дії	90,9 %
Температура димових газів	138°C
Маса	~152 кг

ДОДАТКОВЕ ОСНАЩЕННЯ

- срібна ручка
- Колір (червоний, білий, золотий, коричневий, сірий)

ГАБАРИТНІ РОЗМІРИ:

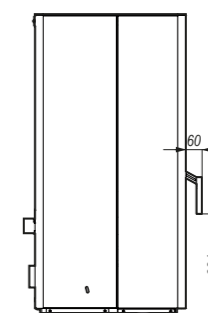
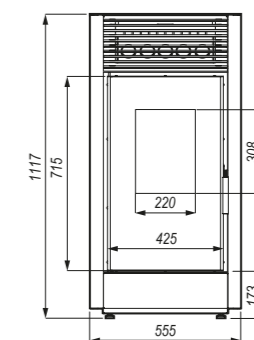

DEFRO HOME MYPELL



DEFRO HOME SLIMPELL

Defro Home Slimpell / Defro Home Airpell



DEFRO HOME SLIMPELL

Номинальна потужність	9 кВт
Діапазон потужності	3,6-10,8 кВт
Клас енергоефективності	A+
Діаметр димового борова	80 мм
Коефіцієнт корисної дії	90,9 %
Температура димових газів	138°C
Маса	~165 кг

ДОДАТКОВЕ ОСНАЩЕННЯ

- срібна ручка
- Колір (червоний, білий, золотий, коричневий, сірий)



DEFRO HOME AIRPELL

Номинальна потужність	8 кВт
Діапазон потужності	3,2-9,6 кВт
Клас енергоефективності	A++
Діаметр димового борова	80 мм
Коефіцієнт корисної дії	93,3 %
Температура димових газів	82,1°C
Маса	~146 кг

ДОДАТКОВЕ ОСНАЩЕННЯ

- Колір (червоний, білий, золотий, коричневий, сірий)
- Оздоблення - дерево



DEFRO HOME AIRPELL

ГАБАРИТНІ РОЗМІРИ:

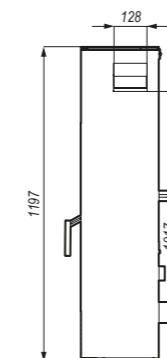
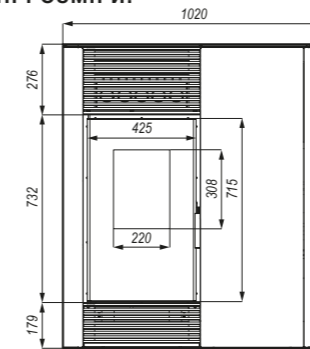

ГАБАРИТНІ РОЗМІРИ:

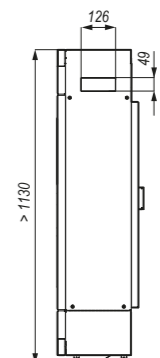
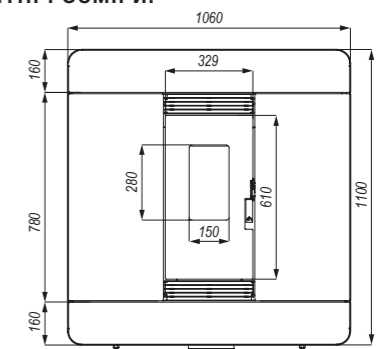



DEFRO HOME OMNIPPELL



DEFRO HOME MINIPELL

Defro Home Omnipell / Defro Home Minipell



DEFRO HOME OMNIPPELL

Номинальна потужність	8 кВт
Діапазон потужності	3,2-9,6 кВт
Клас енергоефективності	A+
Діаметр димового борова	80 мм
Коефіцієнт корисної дії	88,7 %
Температура димових газів	195°C
Маса	~150 кг

ДОДАТКОВЕ ОСНАЩЕННЯ

- Колір (червоний, білий, золотий, коричневий, сірий)

ГАБАРИТНІ РОЗМІРИ:

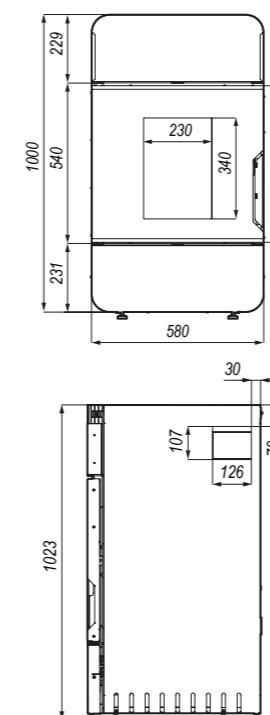

DEFRO HOME MINIPELL

Номинальна потужність	6 кВт
Діапазон потужності	2,4-7,2 кВт
Клас енергоефективності	A+
Діаметр димового борова	80 мм
Коефіцієнт корисної дії	88,7 %
Температура димових газів	195°C
Маса	~150 кг

ДОДАТКОВЕ ОСНАЩЕННЯ

- Колір (червоний, білий, золотий, коричневий, сірий)

ГАБАРИТНІ РОЗМІРИ:

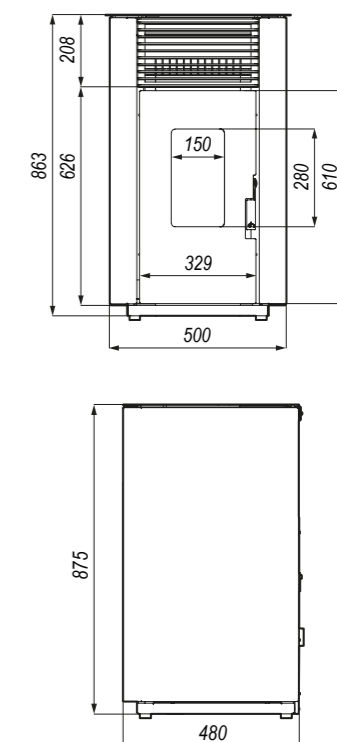

Defro Home Aquapell



DEFRO HOME AQUAPELL

Номинальна потужність	13,1 кВт
Діапазон потужності	5,2-15,7 кВт
Теплова потужність водяного контуру	10,2 кВт
Клас енергоефективності	A++
Діаметр димового борова	80 мм
Коефіцієнт корисної дії	95,1 %
Температура димових газів	84,2°С
Маса	~165 кг

ДОДАТКОВЕ ОСНАЦЕННЯ

- Колір (червоний, білий, золотий, коричневий, сірий)

ГАБАРИТНІ РОЗМІРИ:

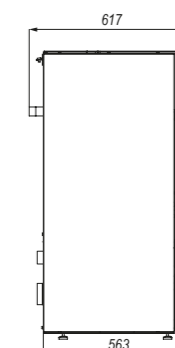
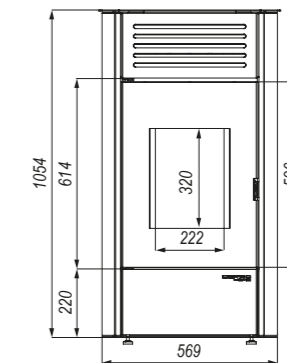

DEFRO HOME AQUAPELL

Додаткове оснащення

Модель / Доступність оснащення	1. Срібна ручка
Defro Home Mypell	✓
Defro Home Slimpell	✓
Defro Home Omnipell	✓
Defro Home Minipell	✓
Defro Home Aquapell	✓
Defro Home Airpell	✓
Defro Home Mypell DGP	✓



Оздоблення - дерево



Модель / Доступність оснащення	Оздоблення - дерево
Defro Home Airpell	✓

Колірна конфігурація



Модель / Доступність колірних варіантів	чорний	коричневий	сірий	золотий	білий	червоний
Defro Home Mypell	стандарт	✓	✓	✓	✓	✓
Defro Home Slimpell	стандарт	✓	✓	✓	✓	✓
Defro Home Omnipell	стандарт	✓	✓	✓	✓	✓
Defro Home Minipell	стандарт	-	-	-	-	-
Defro Home Aquapell	стандарт	✓	✓	✓	✓	✓
Defro Home Airpell	стандарт	✓	✓	✓	✓	✓
Defro Home Mypell DGP	стандарт	✓	✓	✓	✓	✓

ДИСТРИБ'ЮТОР

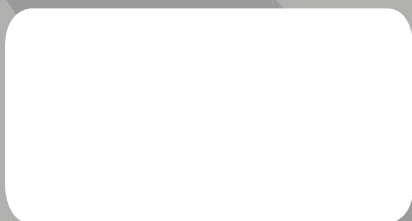

DEFRO HOME dh

DEFRO Spółka z ograniczoną odpowiedzialnością Spółka komandytowa
00-403 Warszawa, ul. Solec 24/253

Адреса для кореспонденції:
26-067 Strawczyn, Ruda Strawczyńska 103A
tel. 41 303 80 85, mail: biuro@defrohome.pl

Каталог 01/2020, Строк дійсності каталогу: 10.12.2020-31.03.2021